



CC8130 Compact Cube
Network Camera

Quick Installation Guide

English | 繁體中文 | 簡體中文 | 日本語 | Français | Español | Deutsch | Português | Italiano | Türkçe | Polski | Русский | Česky | Svenska
Nederlands | Dansk | Indonesia | العربية

1MP • Stylish Design • Panoramic View

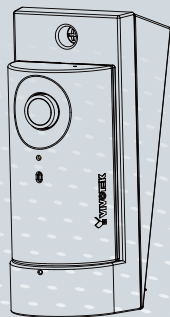

安装警告

- 如果网络摄像头冒烟或有异常气味，请立即关闭。
- 切勿将网络摄像头放置在不稳定的表面上。
- 切勿在网络摄像头中插入任何物体，如针状物等。
- 将网络录像主机远离水源。如果弄湿网络摄像头，应立即关闭。
- 闪电时不要接触网络摄像头。
- 切勿将网络录像主机放在高湿环境中。

1. 检查包装内容

- **CC8130**
- 快速安装向导 / 保修卡
- 螺丝 / 安装支架
- 软件 CD

2. 物理描述

● 外观

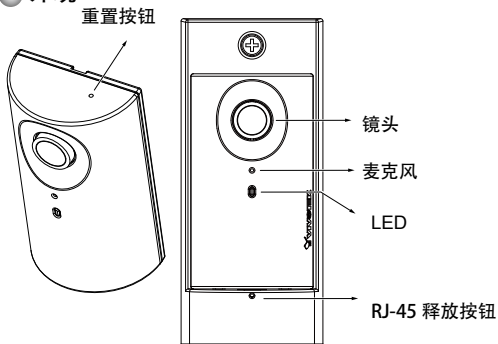

摄像机支架

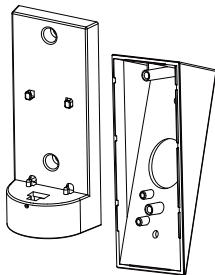

3. 注意事项

摄像机视角覆盖范围

侧视图

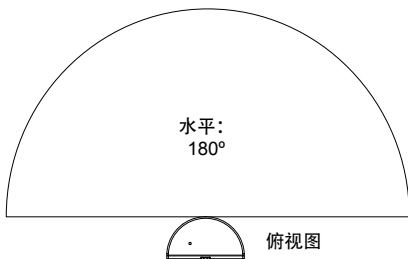
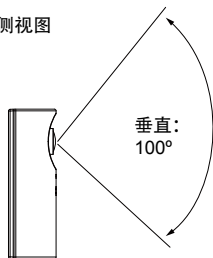

安装须知

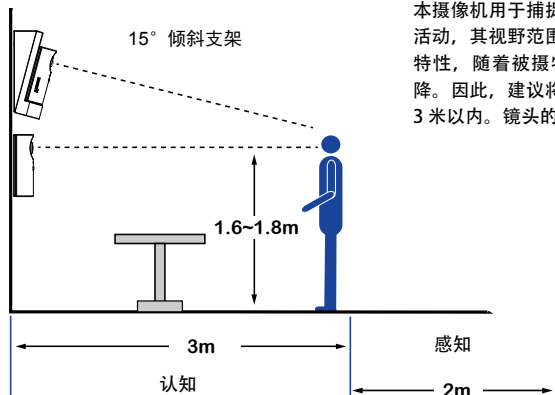

本摄像机用于捕捉诸如收银台或银行柜台等地点的人类活动，其视野范围为接近半球形。由于广角镜头的光学特性，随着被摄物体距离的增加，图像质量会随之下降。因此，建议将摄像机安装在距离您关注的被摄物体3米以内。镜头的焦点也应对齐重要对象，如人脸。

4. 硬件安装

● 连接以太网电缆

1. 将以太网电缆穿过摄像机支架下方的开口。
2. 若使用圆形电缆：当 RJ-45 插头完全插入之后，使用圆头螺丝和垫圈从支架下方将其固定。

若使用扁平电缆：将电缆穿过开口并连接摄像机。

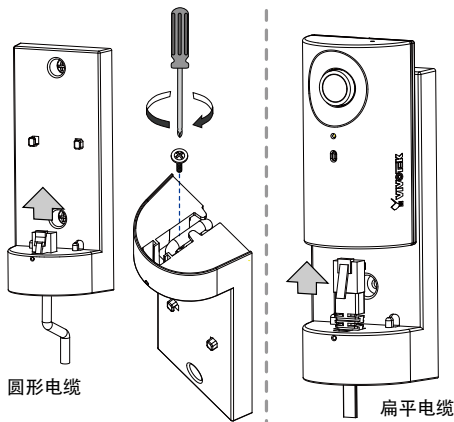

⚠ 重要事项：

安装摄像机前记下 MAC 地址。

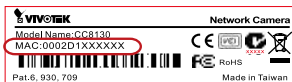

✎ 注意：

若要分离摄像机，需移除底部的固定螺丝，并将拉直的曲别针插入释放按钮，使其压迫 RJ-45 锁梢。

✎ 注意：

建议使用不含应力消除装置的以太网电缆。若您的电缆上安装有该装置，您可以将其移除。

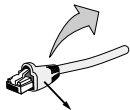

应力消除装置

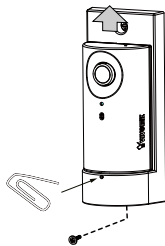

● 安装网络摄像机—壁挂式

1. 您可将摄像机安装在垂直表面上。螺丝的定位方法见下图。
2. 您也可以将支架安装在 4" x 2" 公用设施箱上（作为电源插座或开关插座）。
3. 另一选项是使用 15° 倾斜支架，以便将摄像机安装成俯视角度的。将支架连接至公用设施箱，然后固定安装支架。可以将线缆穿过中间的孔。
4. 将橡胶密封垫连接至安装支架底部。
5. 安装摄像机。确保 RJ-45 连接器正确连接。

15° 倾斜支架

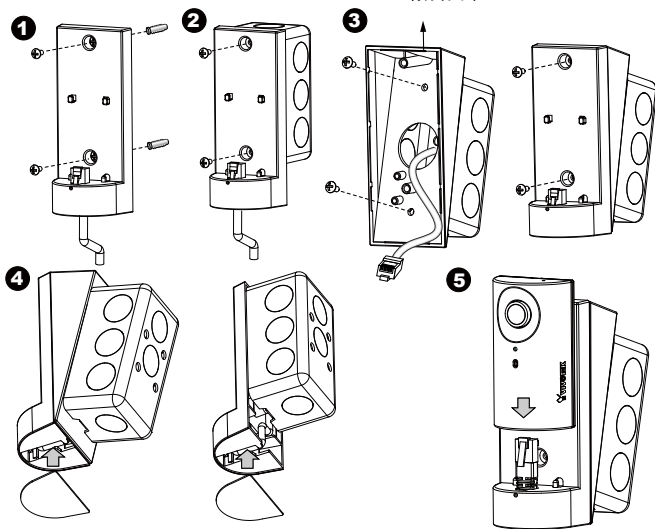

5. 网络连线

以太网供电 (PoE)

● 使用支持 PoE 的交换机时

该摄像头支持 PoE，允许电力和数据通过以太网线缆进行传输。参阅下图，通过以太网线缆将摄像头与 PoE 交换机相连接。

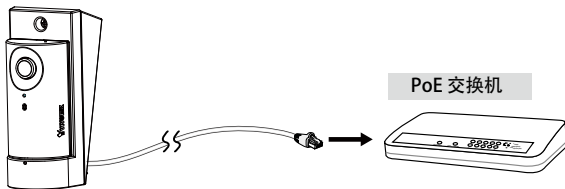

● 使用非 PoE 交换机时

使用 PoE 馈电器 (可选) 连接摄像头和非 PoE 交换机。

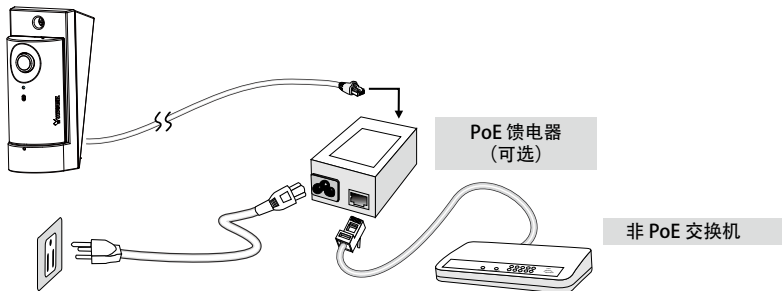

6. 分配 IP 地址

1. 运行软件 CD 中 Software Utility (软件实用工具) 目录下的“安装向导”。
2. 程序将会对您的网络环境进行分析。分析完网络后, 请单击“下一步”按钮以继续运行程序。
3. 程序将搜索同一局域网中的 VIVOTEK 视频接收器、视频服务器或网络摄像头。
4. 在简易检索后, 将弹出主要的安装窗口。双击与摄像机标签上标记的地址相符的 MAC 地址或包装箱标签上的序列号, 以打开带网络摄像机的浏览器会话视窗。



7. 准备使用

1. 带网络摄像机的浏览器会话将提示如下内容。
2. 您应从您的摄影机中观看到现场视频。对于一个部署了多个摄影机的系统, 您还应安装软件 CD 中的 32 通道录影软件。如需了解其详细的安装信息, 敬请参见相关文件。

有关摄像头配置的更多信息, 请参阅软件 CD 上的用户指南。



P/N:625022000G Rev. 1.0

All specifications are subject to change without notice.

Copyright © 2013 VIVOTEK INC. All rights reserved.



VIVOTEK INC.

6F, No.192, Lien-Cheng Rd., Chung-Ho, New Taipei City, 235, Taiwan, R.O.C.
| T: +886-2-82455282 | F: +886-2-82455532 | E: sales@vivotek.com

VIVOTEK Netherlands B.V.

Busplein 36, 1315KV, Almere, The Netherlands
| T: +31 (0)36 5389 149 | F: +31 (0)36 5389 111 | E: saleseurope@vivotek.com

VIVOTEK USA, INC.

2050 Ringwood Avenue, San Jose, CA 95131
| T: 408-773-8686 | F: 408-773-8298 | E: salesusa@vivotek.com