



FD8166 Fixed Dome
Network Camera

Quick Installation Guide

English | 繁體中文 | 简体中文 | 日本語 | Français | Español | Deutsch | Português | Italiano | Türkçe | Polski | Русский | Česky | Svenska | Nederlands

Dansk | Indonesia | العربية

2MP • Stylish Design • Easy Installation

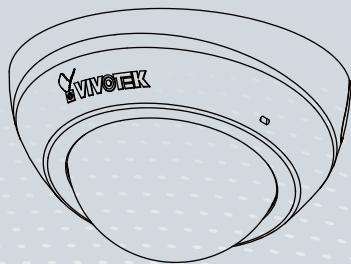



Kurulum Öncesi Uyarılar

- Ağ Kamerasından duman çıktığı görülür veya normal olmayan bir koku duyulursa Ağ Kamerasının elektrik bağlantısını kesin.
- Network Kamerası sudan uzak tutun. Network Kamera ıslanırsa hemen kapatın.



Bu tür bir durumla karşılaşıldığında dağıtıcı fi rma ile temas kurun.



Bu tür bir durumla karşılaşıldığında dağıtıcı fi rma ile temas kurun.

- Ağ Kamerasını dengesiz yüzeylere koymayın.
- Şimşek çakarken Ağ Kamerasına dokunmayın.

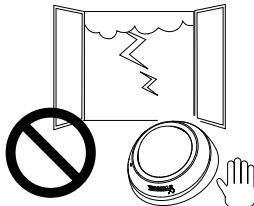
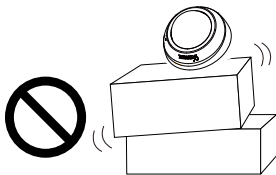

- Ağ Kamerasına herhangi bir nesne (örneğin, iğne) sokmayın.
- Network Kamerası yüksek neme sahip ortamlara yerleştirmeyin.

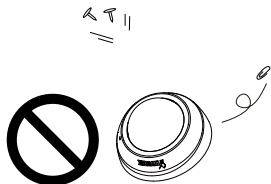

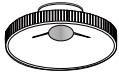
1**Ambalajın İçindekileri Kontrol Edin****FD8166****Vidalar****Hızlı kurulum kılavuzu /
Garanti belgesi****Yazılım CD'si****Odak Ayarlama Aleti****NOT:**

Tüm kablolar kullanıcı tarafından sağlanır. CAT5 standart UTP veya daha iyi kalitede Kablo kullanın. Ethernet kablosunu kanal yolundan geçirmek için, izin verilen maksimum Kablo çapı 5,2mm'dir.

2

Fiziksel Açıklama

● Dış görünüm

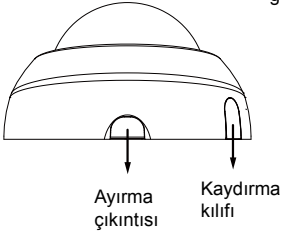

Kabloları alttan ve ardından tavan veya duvardaki bir delikten geçiriyorsanız, kaydırma kılıfını yerinde bırakın.

● İç görünüm

Yandan Görünüm

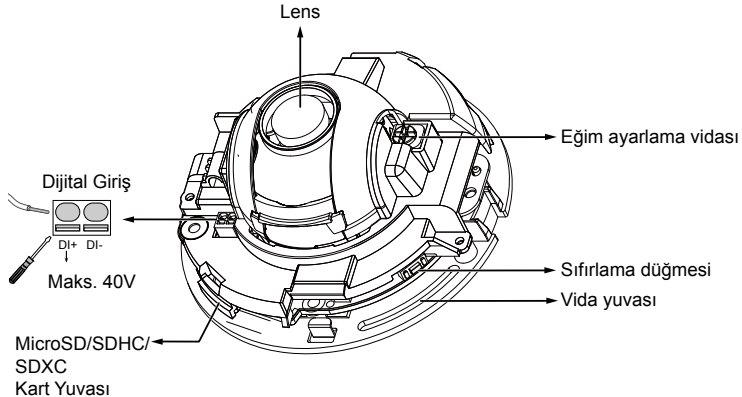
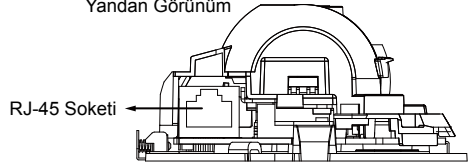

Dom Kapağını Çıkarma

1. Bir elinizle kamera altını tutarken diğer elinizle dom kapağını tutun. Ayırma düğmesine basın.
2. Dom kapağını çıkarın.
3. Kabloları tavan veya duvardaki bir delik yerine kameranın yanından geçirmek isterseniz, kaydırma kılıfını çıkarın.

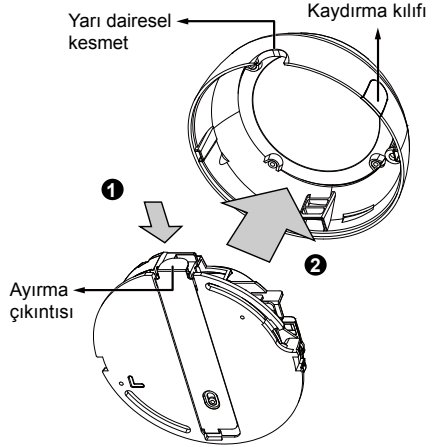

⚠ ÖNEMLİ:

1. Kamerayı monte etmeden önce MAC adresini kaydedin.

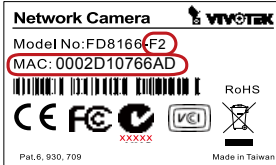

2. Kameranıza takılı lens tipi için mode adı sonekini control edebilirsiniz. Uygulanabilen lensler şunlar olabilir:

F2: 2.8mm; F3: 3.6mm; F6: 6mm. Odak ne kadar kısaysa, görüntü o kadar geniş olur.

✍ NOT:

Gelen Ethernet kablosunu gerilim azaltma tabakası olmadan kullanmanız önerilir. Kablo biri ile birlikte eğer önyükleme kaldırabilirsiniz.

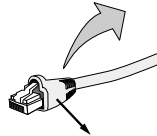

Gerilim azaltma tabakası

● Ağ Kamerasını Monte Etme - Tavan veya Duvar Montajı

1. Tavanda delinecek delikleri işaretlemek için şablon olarak kameradaki kavisli yuvaları kullanın. Tavana iki delik delin ve çekiçle plastik çengeller takın.
2. kabloları tavan veya duvardan geçirmek istiyorsanız, bir delik daha delin.
3. Ethernet kablosunu bağlayın ve tavan veya duvardan geçirin.
4. Birlikte verilen iki vida ile Ağ Kamerasını tavana takın.

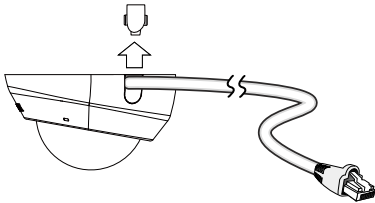
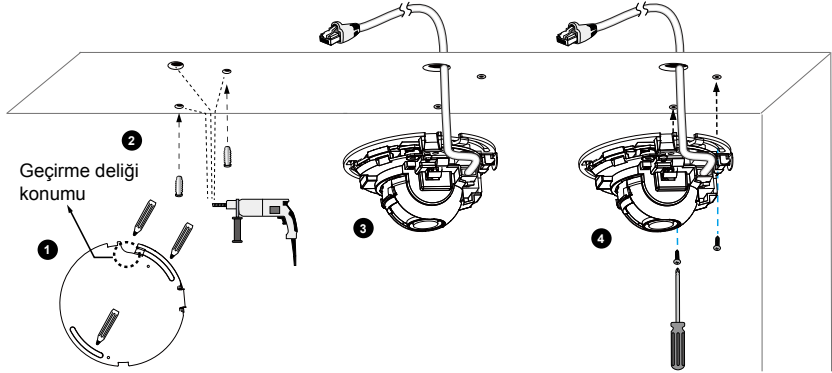

NOT:

1. Vida yuvalarındaki montaj vidalarını henüz tamamen sıkmayın. Daha sonra en iyi çekim yönü için kamerayı sola veya sağa çevirmeniz gerekebilir.
2. Kameraya yalnızca PoE ile güç verilebilir. DC veya AC giriş konektörü yoktur.
3. Solda gösterildiği gibi, kabloyu yandan da geçirebilirsiniz.

Ethernet üzerinden Güç Aktarımı (PoE)**PoE özelliğine sahip bir ağ anahtarı kullanırken**

Kameranız PoE uyumlu olup, tek bir Ethernet kablosu üzerinden güç ve veri iletimine olanak verir. Kamerayı Ethernet kablosu aracılığıyla PoE özellikli bir ağ anahtarına bağlamak için aşağıdaki resimlere bakın.

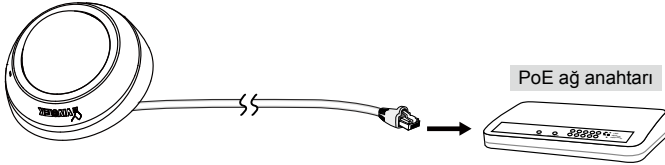
**PoE özelliğine sahip olmayan bir ağ anahtarı kullanırken**

Kamera ile PoE özelliği olmayan bir ağ anahtarına bağlarken bir PoE güç enjektörü (isteğe bağlı) kullanın.

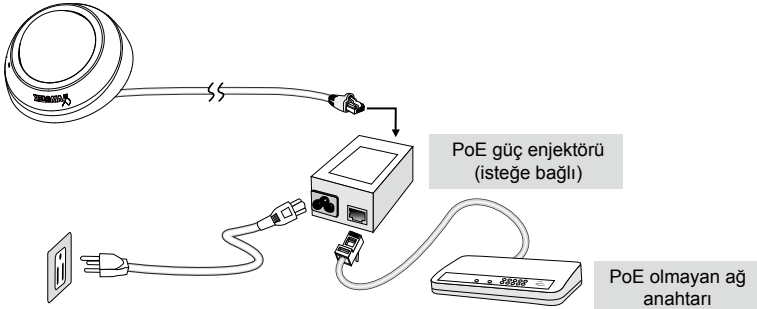

1. Yazılım CD'sinin Software Utility dizinindeki "Installation Wizard 2" (Kurulum Sihirbazı 2) programını çalıştırın.
2. Program, ağ ortamınız üzerinde analizler yapacaktır. Ağınız analiz edildikten sonra, programa devam etmek için lütfen "Next" (İleri) düğmesini tıklayın.

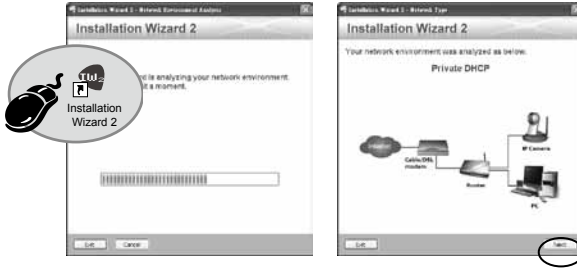

3. Program, aynı LAN üzerindeki VIVOTEK Video Alıcılarını, Video Sunucularını ya da Ağ Kameralarını arar.
4. Kısa bir aramadan sonra, ana yükleyici penceresi açılır. Ağ Kamerasıyla tarayıcı yönetim oturumunu açmak için, kamera etiketinde basılı olanla eşleşen MAC adresini veya paket kutu etiketindeki S/N numarasını çift tıklayın.

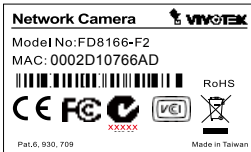

6

Kullanıma Hazır

1. Ağ Kamerasıyla tarayıcı oturumu aşağıda gösterildiği gibi iletilmelidir.
2. Kameranızdan gelen canlı videoyu görebilmelisiniz. Ayrıca birden fazla kameradan oluşan sistemlerde yazılım CD'sinden 32 kanal kayıt yazılımını da yükleyebilirsiniz. Yükleme bilgileri için, lütfen ilgili belgelere bakın.



Daha ayrıntılı kurulum için lütfen yazılım CD'sindeki kullanım kılavuzuna başvurun.

7

Merceğin Ayarlanması

⚠ UYARI

Lens modülü eğim açısını ayarlamak için ellerinizi kullanmayın. Aksi takdirde hassas eğme mekanizması zarar görecektir.

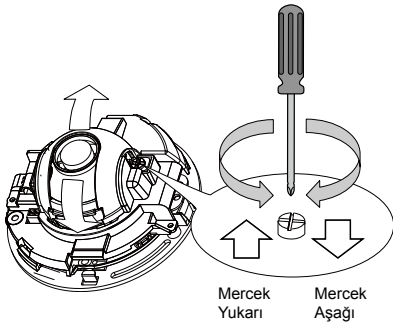

3. Yatay çekim yönünü değiştirdikten sonra, kameranın montaj vidalarını sıkıştırın.

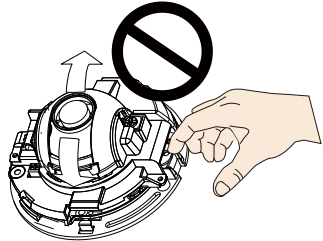

1. Mercek modülün yanında bir eğim ayar vidası bulunmaktadır. Vidayı döndürmek için #0, #1 veya #2 yıldız tomavida kullanın, mercek yukarı veya aşağı hareket edecektir.
2. Ayrıca kameranın yatay yönünü kavisli vida yuvaları boyunca çevirerek de ayarlayabilirsiniz.

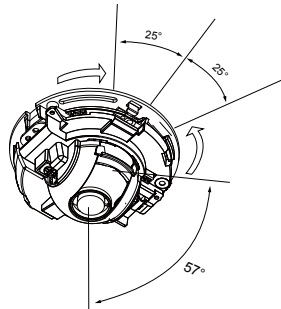

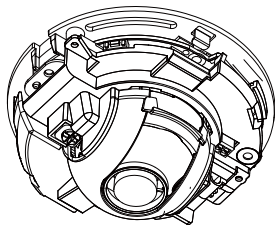

4. Canlı video beslemesinde, birlikte verilen odak ayarlama aletini dikkatlice lense yerleştirebilir ve en iyi görüntü odağını ayarlamak üzere lensi saat yönünde veya saat yönü tersine çevirmek için kullanın.

Dom kapağı takıldığında odak değişebileceğinden dolayı odağı hafifçe yakın ayarlamayı deneyin.

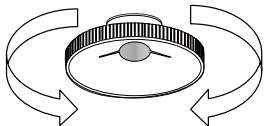

5. Dom kapağını tutmak ve takmak için bir parça temiz pamuklu bez kullanın.

6. Dom kapağını ayırma çıkıntısıyla yarı dairesel kesmeyi hizalayarak takın. Yerine oturması için dom kapağının her iki ucundan bastırın. Doğru takıldığında, "tık" sesi duyulmalıdır.

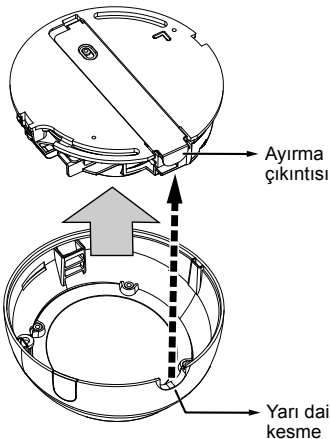

P/N:625020901G Rev. 1.1

All specifications are subject to change without notice.

Copyright © 2013 VIVOTEK INC. All rights reserved.



VIVOTEK INC.

6F, No.192, Lien-Cheng Rd., Chung-Ho, New Taipei City, 235, Taiwan, R.O.C.
| T: +886-2-82455282 | F: +886-2-82455532 | E: sales@vivotek.com

VIVOTEK USA, INC.

2050 Ringwood Avenue, San Jose, CA 95131
| T: 408-773-8686 | F: 408-773-8298 | E: salesusa@vivotek.com