



FE8174V Fixed Dome
Network Camera

Quick Installation Guide

English | 繁體中文 | 簡體中文 | 日本語 | Français | Español | Deutsch | Português | Italiano | Türkçe | Polski | Русский | Česky | Svenska | Dutch

Dansk | Indonesia | العربية

5MP • 360° Surround View • Vandal-proof • PoE

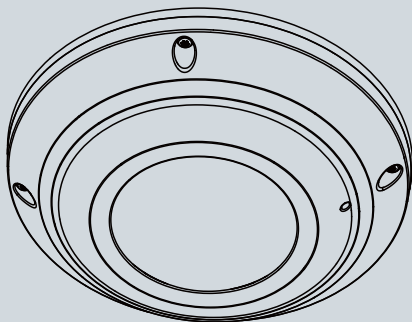

SUPREME

تحذيرات قبل التثبيت !

ارجع الى آتيب المستخدم لمعرفة درجة حرارة التشغيل.

قم بفصل التيار الكهربى عن أميرا الشبكة فوراً بمجرد ظهور الدخان أو انبعاث رائحة غريبة منها.

تجنب لمس أميرا الشبكة حال حدوث البرق.

لا تضع أميرا الشبكة على أسطح غير ثابتة.

تجنب سقوط أميرا الشبكة على الأرض.

لا تقم بإدخال أي جسم في أميرا الشبكة، مثل الإبر.

1 مكونات الحزمة

FE8174V

لوحة التثبيت / مفك

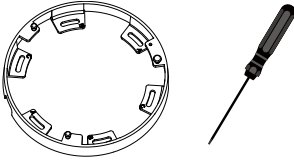

البراغي/أداة امتصاص الرطوبة/شريط ذو جاتين/إسدادة إحكام مطاطية/فلكة مطاطية



القرص المضغوط للبرنامج



المصق المرسوم عليه التصميم

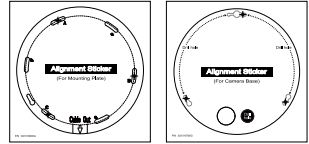

خاص بلوح التثبيت

خاص بقاعدة الكاميرا

دليل التثبيت السريع



آبلات الطاقة والدخل/الخرج



منظر للكاميرا من الداخل

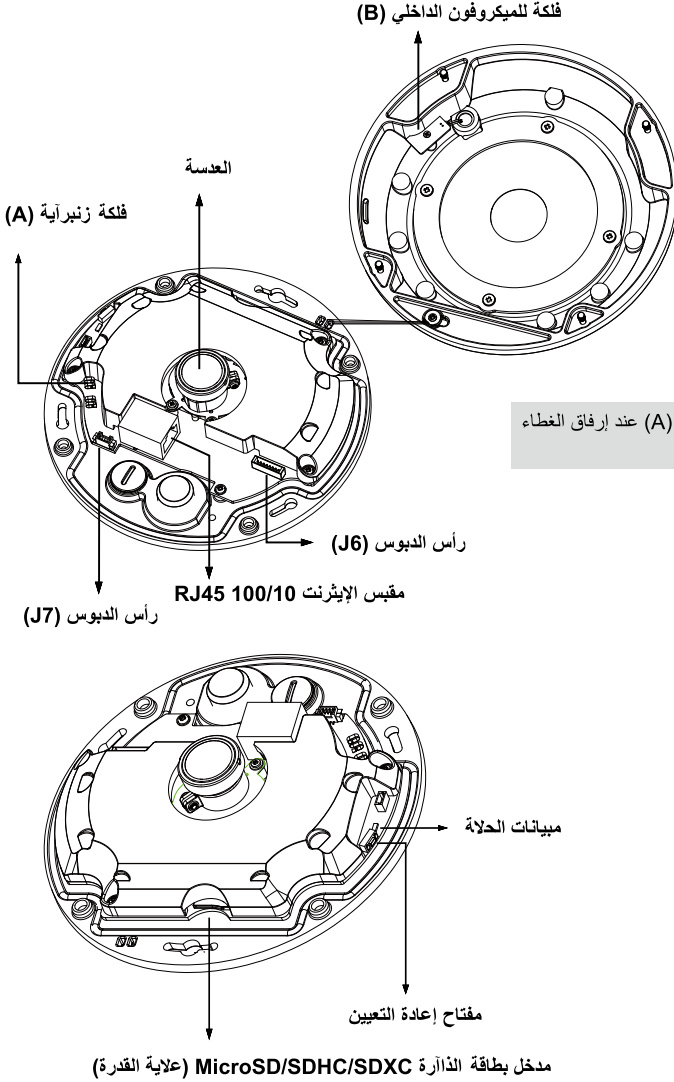

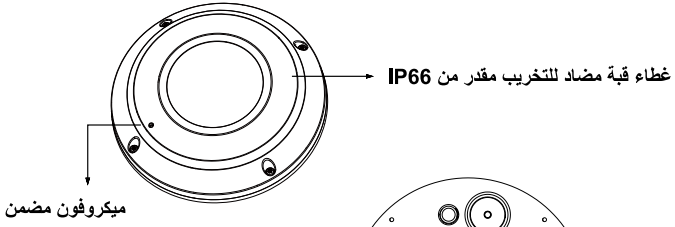

هام:

انتبه لعنوان (التحكم في الوصول إلى الوسائط) قبل تريب الكاميرا.

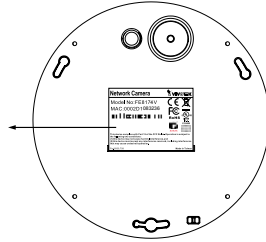

تريب الأجهزة

3

أولاً، استخدم المفك المرفق لفك البراغي الأربعة وإزالة غطاء المقبب من قاعدة الكاميرا. ثم اتبع الخطوات التالية لتريب الكاميرا إما على السقف أو على الحائط.

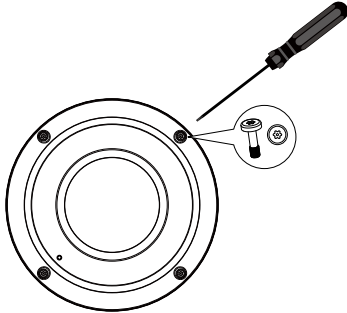

قم بإزالة السدادات وأبلاط الطريق من خلال الفتحات.

سدادة مطاطية لكبلات الطاقة والدخل والخرج

سدادة إحكام مطاطية لكبل الإنترنت RJ45

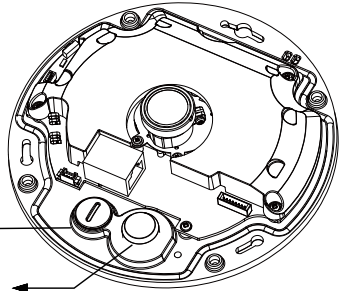

توصيل أبل الإنترنت RJ45

● بعد أبل RJ45 (وحدة: ملم)

سعة الكابل المفضل : AWG24 (0.51 مم)

خطوات التجميع

1. قم بعمل ثقب في مقيس السدادة المطاط وأدخل أبل الإنترنت من خلال الفتحة.
2. قم بقطع جزء من غلاف أبل الإنترنت.

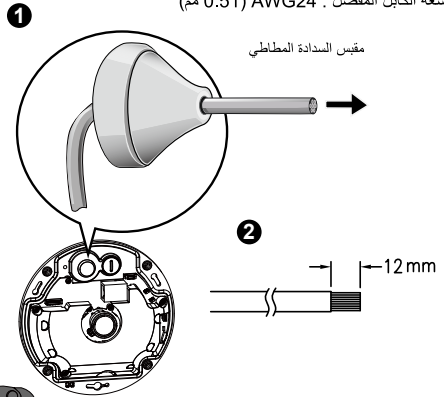

3. سوف تحتاج أداة التعجيد RJ-45 لتوصيل أسلاك الإنترنت بلاموصل. وعند القيام بذلك، وصل الكبل بمقيس الإنترنت RJ45 الخاص بلاكاميرا.

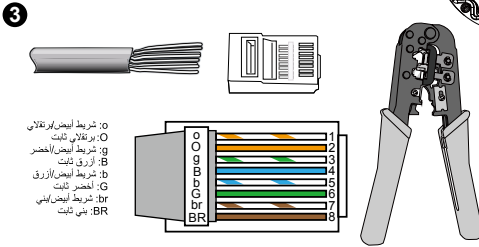

4. قم بتغذية أبل الإنترنت من أسفل الكاميرا ومن خلال الفتحة. قم بإرفاق مقيس منع التسريب المطاطي لمقاومة المياه.

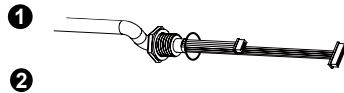
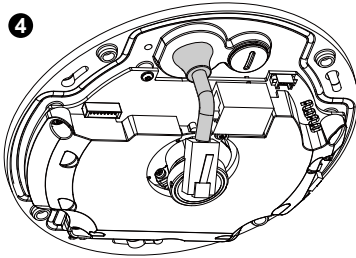

توصيل أبل طاقة التيار المستمر

1. قم بإرفاق الفتلة المطاطية المتوفرة بلاكبل أما هو موضح في الصورة.
2. قم بتوصيل الكبل من أسفل الكاميرا وأحكامه لمنع تسرب المياه إلى داخل الجهاز.

ملاحظة:

قم بتوصيل أبلات الطاقة والدخل والخرج المتوفرة إذا أُنّ المبدل الخاص بك لا يدعم الطاقة عبر الإنترنت (PoE).

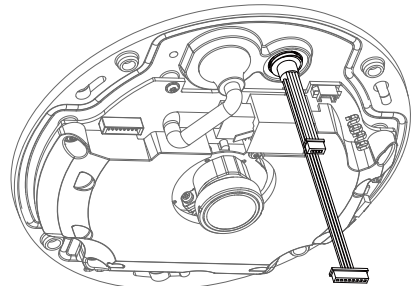

التثبيت على السقف/الحائط بدون استخدام لوح التثبيت
(اختر نوع التثبيت هذا إذا أنت ترغب في توصيل الكبلات من أسفل الكاميرا)

1. قم بوضع لاصق المحاذاة المتوفر لقاعدة الكاميرا على السقف/الحائط.
2. قم بعمل ثلاثة ثقوب إرشادية في السقف باستخدام الدوائر الثلاث الموجودة على اللاصق. ثم اطرق على المثبتات البلاستيكية الثلاثة المتوفرة داخل الثقوب.
3. قم بعمل ثقب للكابل في السقف/الحائط، ووصل الكبلات من خلال الثقب.
4. قم بتوصيل أبل الإنترنت بمقيس التوصيل.
5. وصل موصلي رأس الدبوس الأبيض بلاموصين J6 و J7.
6. قم بتثبيت قاعدة الكاميرا بلاصق/الحائط باستخدام البراغي الثلاثة المتوفرة.
7. سوف تجد حقيبة جيل السيليكا مرفقة بغطاء القبة. استبدال جيل السيليكا المتواجد في الكاميرا بلامشحون داخل حقيبة الملحقات.
8. قم بوضع الغطاء العلوي.
9. قم بتثبيت البراغي الأربعة باستخدام المفك المتوفر. تأكد من ترتيب جميع أجزاء الكاميرا بأمان.

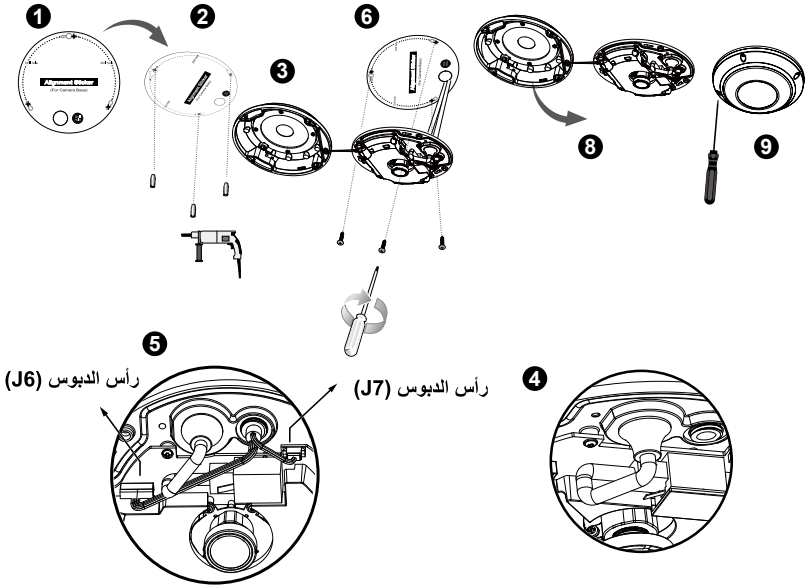

ملاحظة:

رتب الكبلات بإتقان لتفاديها عند وضع الغطاء العلوي.

التثبيت بلاسقف/الحائط باستخدام لوح التثبيت (اختر نوع التثبيت هذا إذا أنت ترغب في توصيل الكبلات من الجانب)

1. قم بوضع لاصق المحاذاة المتوفر للوح التثبيت المتوفر على السقف/الحائط.
2. قم بعمل ثلاثة ثقوب إرشادية في السقف باستخدام الدوائر الثلاث الموجودة على اللاصق. ثم اطرق على المثبتات البلاستيكية الثلاثة المتوفرة داخل الثقوب.
3. قم بترتيب وتوصيل الكبلات من جانب لوح التثبيت.
4. قم بتثبيت لوح التثبيت بلاسقف/الحائط باستخدام البراغي الثلاثة المتوفرة.
5. قم بتوصيل أبل الإنترنت بمقياس التوصيل.
6. وصل الرأسين الأبيضين بلاموصلين J6 و J7.
7. قم بإرفاق قاعدة الكاميرا بلوح التثبيت وأدرها عكس اتجاه عقارب الساعة أما هو موضح في الصورة "التالية 1-7". ثم اربط البرغي المتوفر لتثبيت قاعدة الكاميرا. "التالية 2-7"
8. سوف تجد حقيبة جبل السيليكا مرفقة بغطاء القبة. استبدال جبل السيليكا المتواجد في الكاميرا بلامشحون داخل حقيبة الملحقات.
9. قم بوضع الغطاء العلوي.
10. قم بتثبيت البراغي الأربعة باستخدام المفك المتوفر. تأكد من تزييب جميع أجزاء الكاميرا بأمان.

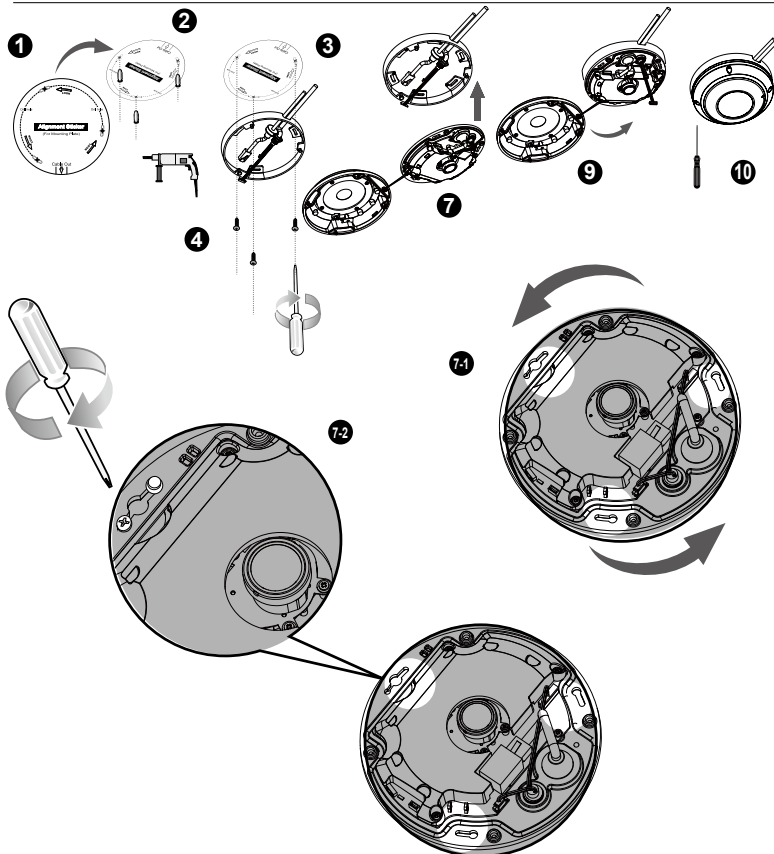

قد تستخدم أيضًا الثقوب القطرية الموجودة على طوق التثبيت، الموضوع عليها علامات أ و ب وجد لتثبيت الكاميرا بصندوق وصلات ذو أربعة مداخل.

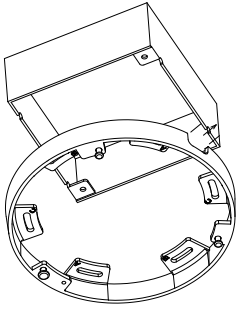

4 نشر الاستخدام على الشبكة

التوصيل العمومي (دون PoE)

1. وصل آبل الإيثرنت RJ45 بمفتاح.
2. قم بتوصيل آبل الطاقة الخاص بكاميرا أمبيرا الشبكة في مصدر التيار الكهربائي.
3. إذا كان لديك أجهزة خارجية مثل الأجهزة الاستشعار والتنبيه، قم بتوصيلها عن طريق وصلات الإدخال/الإخراج الطرفية العامة.

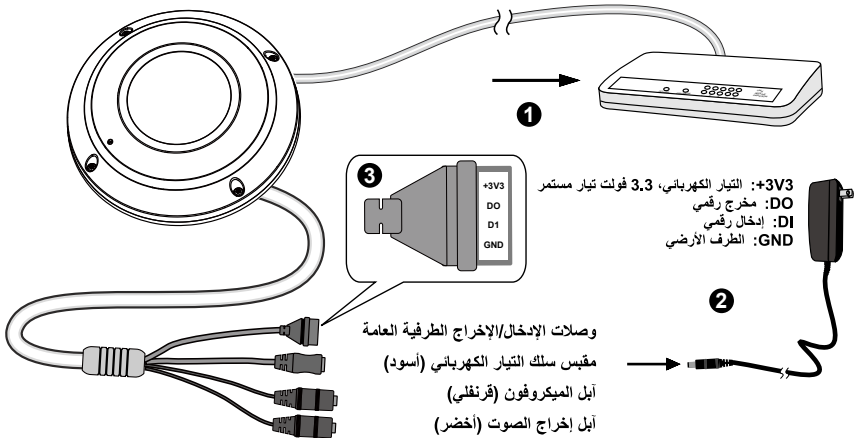

ملاحظة:

إذا كان من المفضل استخدام طاقة التيار المستمر، فلذا يجب أن تتوافق مع: خرج الطاقة: 12 فولت من التيار المستمر، 1.5 أمبير أحد أدنى، L.P.S. ال IEC 60950-1

الطاقة على الإيثرنت (PoE)

● عند استخدام مُبدل مدعم بـ PoE

تتوافق أميرا الشبكة مع PoE، مما يسمح بنقل الطاقة والبيانات عبر أبل إيثرنت واحد. راجع التوضيح التالي لتوصيل أميرا الشبكة بمُبدل مدعم بـ PoE عبر أبل إيثرنت.

ملاحظة:



1. إذا الجهاز مخصص للتوصيل بشبكات PoE بدون التوجيه لمصانع خارجية.
2. بلانسية لدخل PoE، استخدم I.T.E. المذاور بـ UL فقط مع خرج PoE.

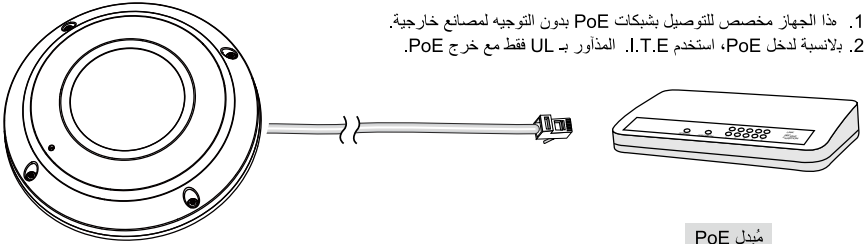

● عند استخدام مُبدل غير مدعم بـ PoE

استخدم حاقن طاقة PoE (اختياري) للتوصيل بين أميرا الشبكة والمُبدل غير المدعم بـ PoE.

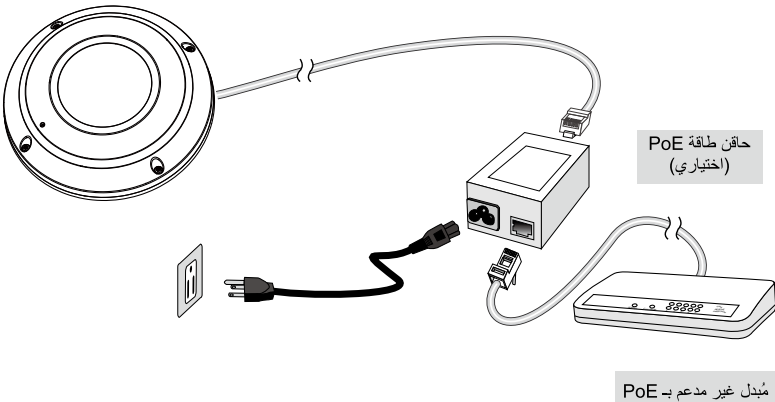

1. قم بتثبيت برنامج "Installation Wizard 2" الموجود على دليل Software Utility (الأداة المساعدة للبرنامج) بلاقرص المضغوط للبرنامج.
2. سوف يقوم البرنامج بعمل تحليلات للتعرف على بيئة الشبكة لديك. بعد إجراء التحليلات على الشبكة لديك، برجاء النقر فوق زر "Next" (التالي) لمتابعة البرنامج.
3. سوف يقوم البرنامج بالبحث عن أجهزة استقبال الفيديو VIVOTEK، وأذلك ملفقات الفيديو أو كاميرات الشبكة (Network Cameras) الموجودة على نفس الشبكة المحلية.
4. بعد إجراء بحث مختصر، سوف تتيح نافذة برنامج التثبيت. انقر نقراً مزدوجاً على عنوان MAC الذي يتوافق مع اللوحة المطبوعة على الكاميرا أو مع رقم S/N الموجود على لوحة صندوق الحزمة لفتح جلسة إدارة المتصفح من خلال أميرا الشبكة.

1. يجب أن تطبق جلسة المتصفح الخاص بكاميرا الشبكة أما هو مبين أدناه.
2. يجب أن تكون قادرًا على مشاهدة الفيديو المباشر من الكاميرا. وقد تقوم أيضاً بتثبيت برنامج تسجيل 32 قناة من أسطوانة البرامج في عملية نشر تتكون من أميرات متعددة لمعرفة تفاصيل تثبيتها، رجاء الرجوع إلى المستندات المتعلقة بذلك.



للمتابعة في التثبيت، برجاء الرجوع إلى دليل المستخدم الموجود على القرص المضغوط للبرنامج.

ملاحظة:

إذا ما واجهتك بعض المشاكل عند عرض العرض الحي أو التحكم المكون الإضافي المعروض على الشاشة، يمكنك محاولة إزالة المكونات الإضافية يدويًا التي قد يتم تثبيتها على جهاز الكمبيوتر الخاص بك. وقم بإزالة المجلد التالي: C:\Program Files (x86)\Camera Stream Controller

HARDWARE LIMITED WARRANTY

What Is Covered: This warranty covers any hardware defects in materials or workmanship, with the exceptions stated below.

How Long Coverage Lasts: This warranty lasts for TWENTY-FOUR MONTHS from the date of purchase by the original end-user customer.

What Is Not Covered: This warranty does not cover cosmetic damage or any other damage or defect caused by abuse, misuse, neglect, use in violation of instructions, repair by an unauthorized third party, or an act of God. Also, if serial numbers have been altered, defaced, or removed. Further, consequential and incidental damages are not recoverable under this warranty.

What VIVOTEK Will Do: VIVOTEK will, in our sole discretion, repair or replace any product that proves to be defective in material or workmanship. Any repair or replaced part of the product will receive a THREE-MONTH warranty extension.

How To Get Service: Contact our authorized distributors in your region. Please check our website (www.vivotek.com) for the information of an authorized distributor near you.

Your Rights: SOME STATES DO NOT ALLOW EXCLUSION OR LIMITATION OF CONSEQUENTIAL OR INCIDENTAL DAMAGES, SO THE ABOVE EXCLUSION OR LIMITATION MAY NOT APPLY TO YOU. THIS WARRANTY GIVES YOU SPECIFIC LEGAL RIGHTS, AND YOU MAY ALSO HAVE OTHER RIGHTS WHICH VARY FROM STATE TO STATE.

VIVOTEK INC.

6F, No. 192, Lien-Cheng Rd., Chung-Ho,
Taipei County, Taiwan.
www.vivotek.com

-
1. Proof of the date of purchase is required. In the event you can not render such document, warranty will commence from the date of manufacture.
 2. Cosmetic damage will only be covered by this warranty if such damage has been existed at the time of purchase.

P/N:625023300G Rev.: 1.0

All specifications are subject to change without notice.
Copyright © 2013 VIVOTEK INC. All rights reserved.



VIVOTEK INC.

6F, No.192, Lien-Cheng Rd., Chung-Ho, New Taipei City, 235, Taiwan, R.O.C.
| T: +886-2-82455282 | F: +886-2-82455532 | E: sales@vivotek.com

VIVOTEK Netherlands B.V.

Busplein 36, 1315KV, Almere, The Netherlands
| T: +31 (0)36 5389 149 | F: +31 (0)36 5389 111 | E: saleseurope@vivotek.com

VIVOTEK USA, INC.

2050 Ringwood Avenue, San Jose, CA 95131
| T: 408-773-8686 | F: 408-773-8298 | E: salesusa@vivotek.com