

H.264 • Weather-proof • Day & Night
NETWORK CAMERA
Quick Installation Guide

English | 繁體中文 | 簡體中文 | 日本語 | Français | Español | Deutsch | Português | Italiano | Türkçe | Polski | Русский | Česky | Svenska | العربية



This guide describes the basic functions of IP8331.
All detailed information is described in the user's manual.



安装警告

- 如果网络摄像头冒烟或有异常气味，请立即关闭。



如果发生上述情况请联系您的经销商。

- 工作温度请参考用户手册。

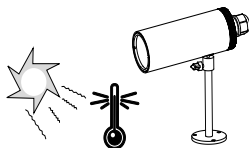

- 切勿将网络摄像头放置在不稳定的表面上。

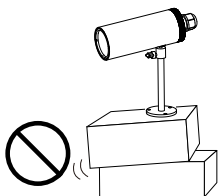

- 闪电时不要接触网络摄像头。

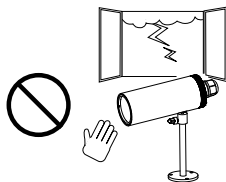

- 切勿在网络摄像头中插入任何物体，如针状物等。



- 切勿使网络摄像头坠落。

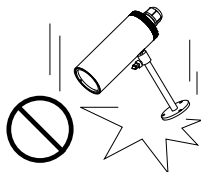

1 检查包装内容

● IP8331

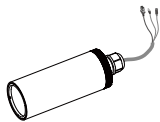

● 防水接头（三孔，备用）



● 防潮包



● 相机底座



● 电源适配器

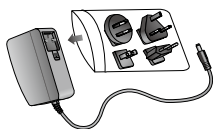

● RJ45 接口连接器

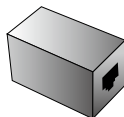

● 快速安装向导 / 保修卡



● 软件 CD



2

物理描述

● 前面板

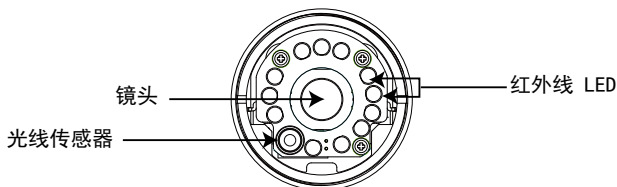

● 后面板

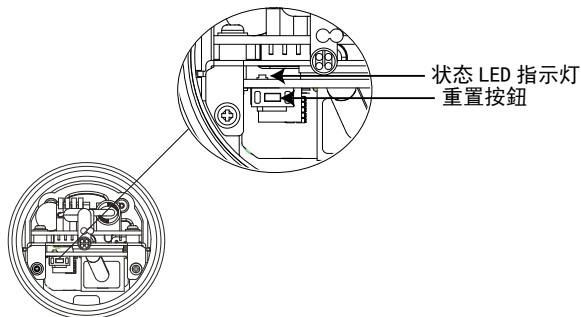

● 接头

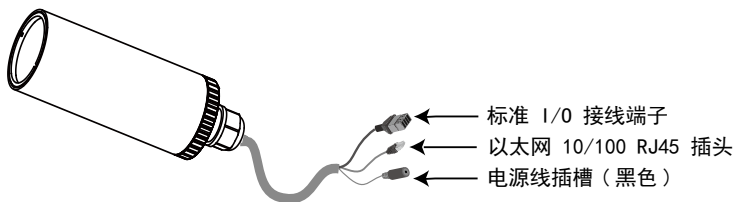

3 硬體架設

1. 松开防水接头，然后拆下橡胶。
2. 松开背盖。
3. 撕开铝箔真空袋并取出防潮包。将随附的防潮包黏贴在网络摄影机的内侧。（若您在安装后开启背盖，请更换新的防潮包）。
4. 确定已牢固连接所有连接线。
5. 旋紧背盖、橡胶及防水接头。
6. 使用随附的摄像头支架将网络摄像头固定到墙壁 / 天花板上。

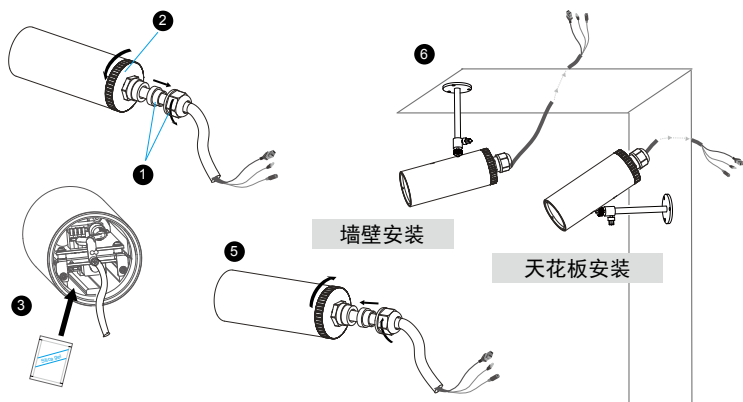

注意

若想要使用您自己的连接线，请松开两颗随附的螺丝并取出电路板。然后仔细依下列图示进行连线。

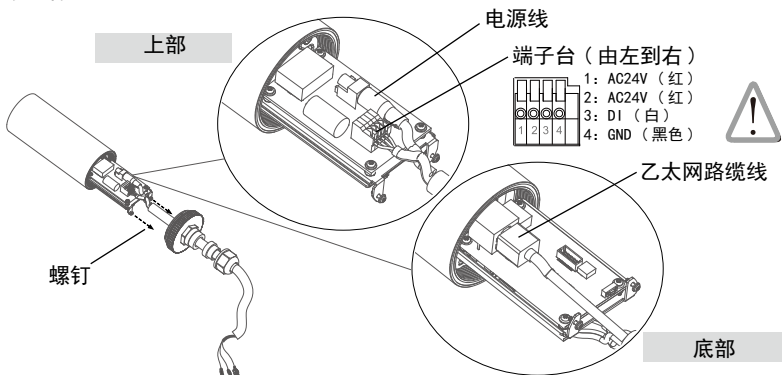

标准连接 (不使用 PoE)

1. 如果您有传感器和报警器之类的外部设备，请通过标准 I/O 接线端子进行连接。



AC24V: 24V+
AC24V: 24V-
D I : 数字输入
G N D : 接地

2. 使用提供的 RJ45 插孔连接器将网络摄像头连接到开关。

网络摄像头直接连接 PC 时请使用第五类交叉线缆。

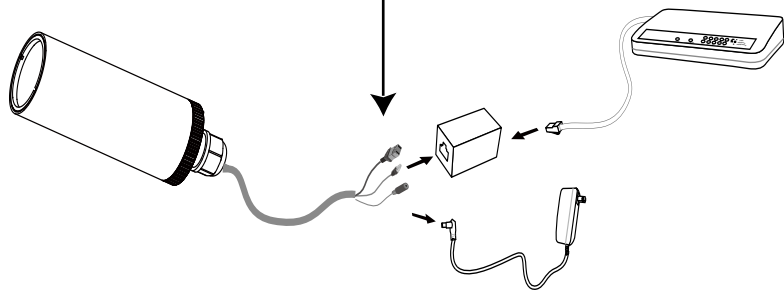

3. 用电源线将网络摄像头连接到电源插座。

使用支持 PoE 的交换机时

● 當使用支援 PoE 的交換器時

该摄像头支持 PoE，允许电力和数据通过以太网电缆进行传输。参阅下图，通过以太网电缆将摄像头与 PoE 交换机相连接。

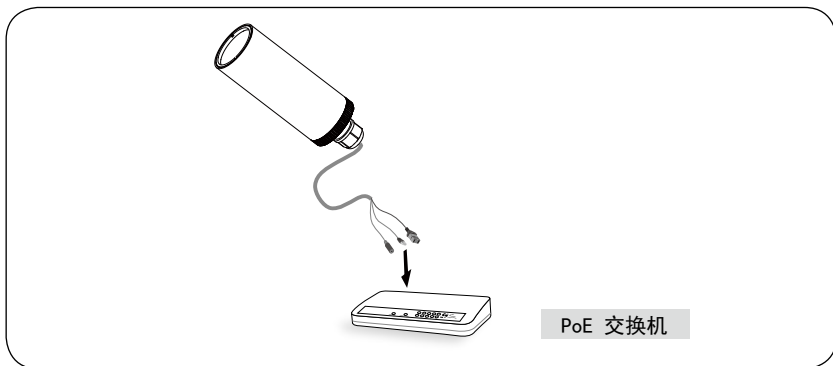

● 使用非 PoE 交换机时

使用 PoE 馈电器（可选）连接摄像头和非 PoE 交换机。

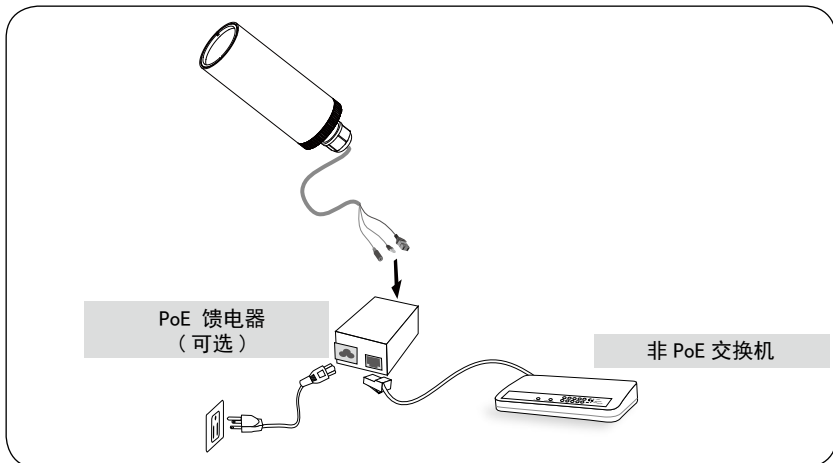

5 分配 IP 地址

1. 运行软件 CD 中 Software Utility (软件实用工具) 目录下的“安装向导 2”。
2. 程序将会对您的网络环境进行分析。分析完网络后, 请单击“下一步”按钮以继续运行程序。

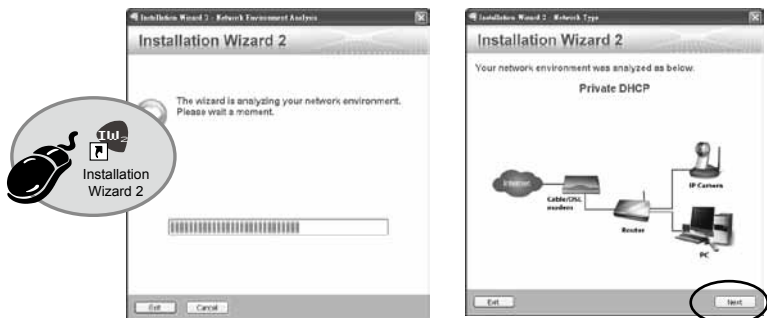

3. 程序将搜索同一局域网中的 VIVOTEK 视频接收器、视频服务器或网络摄像头。
4. 在简易检索后, 将弹出主要的安装窗口。双击与摄影机标签上标记的地址相符的 MAC 地址或包装箱标签上的序列号, 以打开带网络摄像机的浏览器管理会话。



6 准备使用

1. 带网络摄像机的浏览器会话将提示如下内容。
2. 您应能从您的摄影机中观看到现场视频。对于一个部署了多个摄影机的系统，您还应安装软件 CD 中的 32 通道录影软件。如需了解其详细的安装信息，敬请参见相关文件。



有关摄像头配置的更多信息，请参阅软件 CD 上的用户指南。

