

H.264 • Weather-proof • Day & Night
NETWORK CAMERA
Quick Installation Guide

English | 繁體中文 | 簡體中文 | 日本語 | Français | Español | Deutsch | Português | Italiano | Türkçe | Polski | Русский | Česky | Svenska | العربية



This guide describes the basic functions of IP8331.
All detailed information is described in the user's manual.



安裝前應注意事項

- 如果發現網路攝影機出現煙霧或聞到異味時，請立即關閉電源。



當這種情況發生的時候，請聯絡您的經銷商。

- 有關操作時的溫度，請參閱使用者說明書。

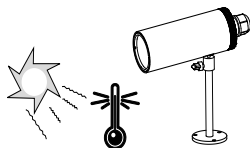

- 請勿將網路攝影機擺放在不穩定的物體上。

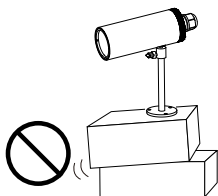

- 閃電時，請勿碰觸網路攝影機。

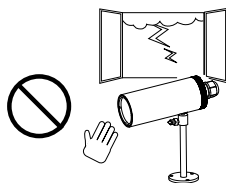

- 請勿將任何物件插入網路攝影機，例如細針。



- 請勿讓網路攝影機掉落地面。

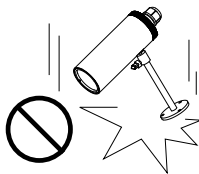

1

檢查包裝內容物

● IP8331

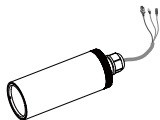

● 防水接頭 (三孔，備用)



● 防潮包



● 攝影機支架



● 電源供應器

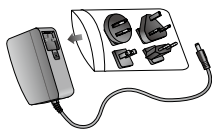

● RJ45 母對母連接器 (female/female coupler)

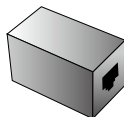

● 快速安裝手冊 / 產品保固卡



● 軟體光碟



2

實體外觀說明

● 前面板

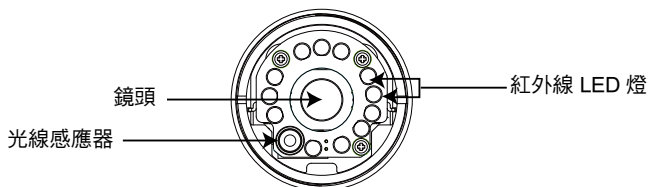

● 後面板

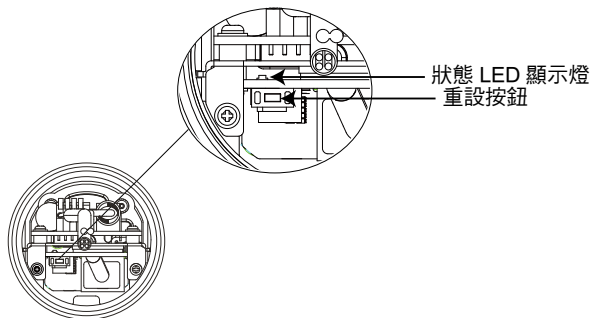

● 接頭

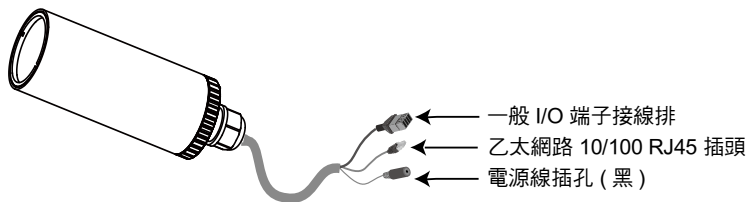

3 硬體架設

1. 鬆開防水接頭，然後拆下橡膠。
2. 鬆開背蓋。
3. 撕開鋁箔真空袋並取出防潮包。將隨附的防潮包黏貼在網路攝影機的內側。(若您在安裝後開啟背蓋，請更換新的防潮包)。
4. 確定已牢固連接所有連接線。
5. 旋緊背蓋、橡膠及防水接頭。
6. 以所附的攝影機支架將「網路攝影機」固定至牆面 / 天花板。

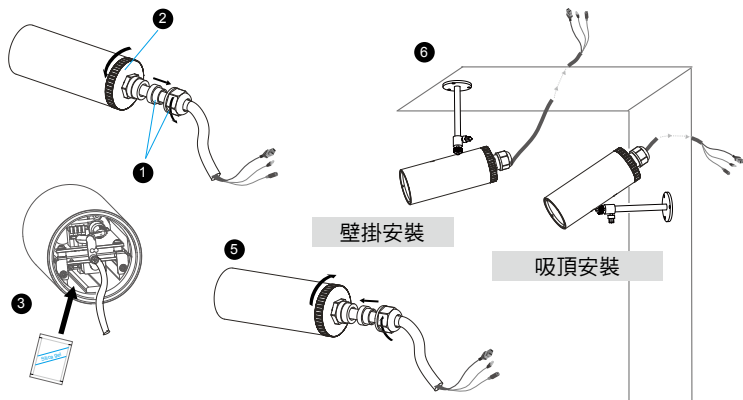

注意事項

若想要使用您自己的連接線，請鬆開兩顆隨附的螺絲並取出電路板。然後仔細依下列圖示進行連線。

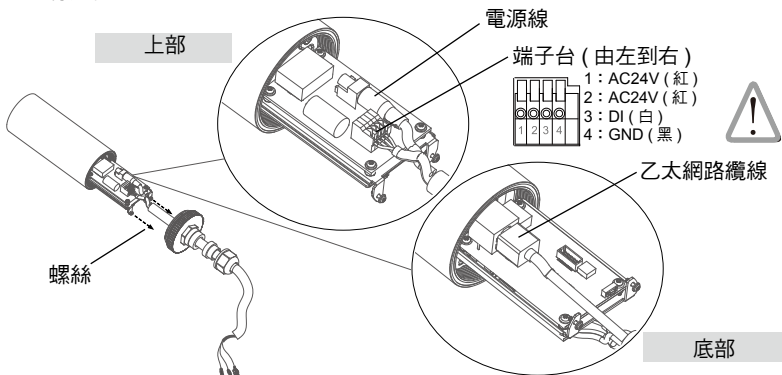

4

網路連線

一般連接方式 (不使用乙太網路供電的連接方式)

1. 如果有諸如感應器或警報等外部裝置，請從一般 I/O 端子接線排進行接線。



AC24V: 24V+
 AC24V: 24V-
 DI : 數位輸入
 GND: 接地

2. 使用所附的 RJ45 母對母連接器將網路攝影機接至開關。
 如果網路攝影機是直接連至電腦，請使用 Category 5 Cross Cable 連接線。

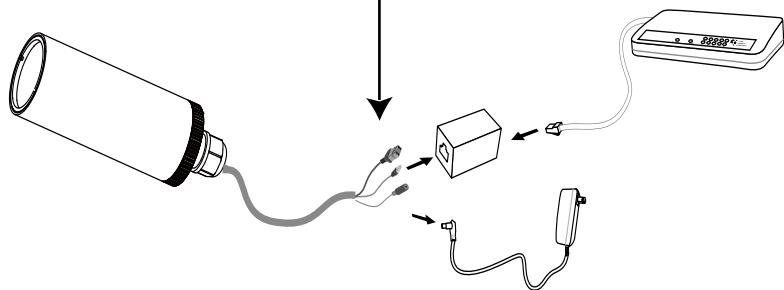

3. 將電源線從網路攝影機接至電源插座。

使用乙太網路供電 (PoE) 的連接方式

● 當使用支援 PoE 的交換器時

此網路攝影機符合乙太網路供電 (PoE) 標準，可利用乙太網路纜線來傳輸電源及資料。
請參閱下圖，利用乙太網路纜線將攝影機連接到支援乙太網路供電功能的交換器。

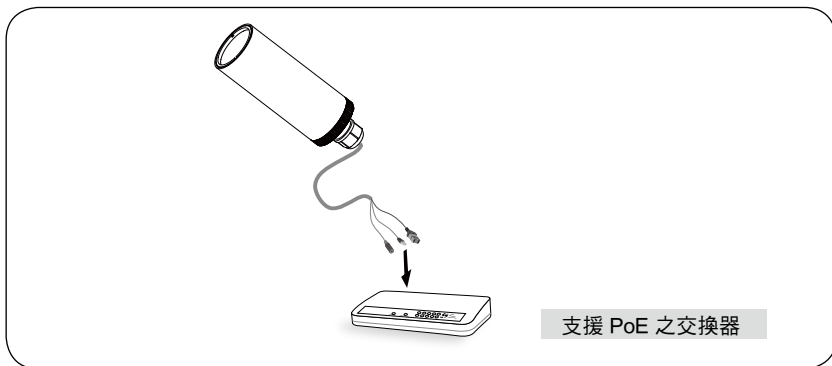

● 當使用不支援 PoE 的交換器時

使用 PoE injector (選購) 來連接攝影機與不支援 PoE 的交換器。

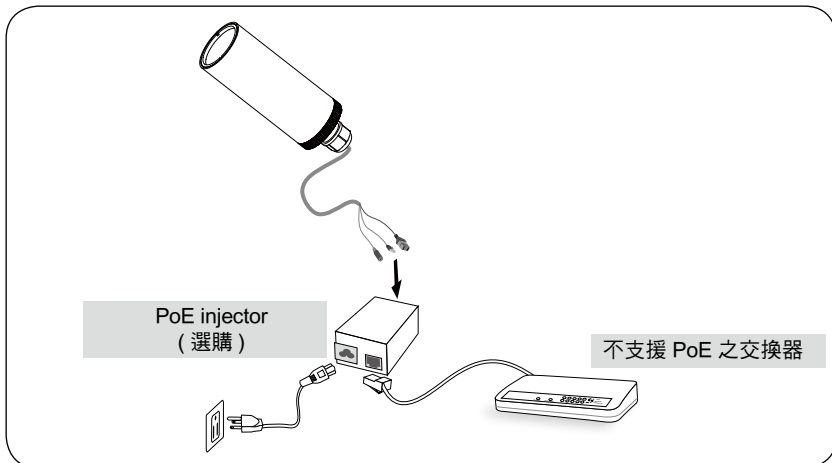

5 分配 IP 位址

1. 自隨附軟體光碟上的「Software Utility」目錄下，執行「安裝精靈 2」(Installation Wizard 2)。
2. 安裝程式會先對您的網路環境進行分析，在分析過您的網路之後，請按「下一步」按鈕，繼續執行安裝程式。



3. 安裝程式會搜尋在相同區域網路上的 VIVOTEK 影音解碼器、影音伺服器或者網路攝影機。
4. 主安裝程式視窗會在短暫搜尋後彈出。在與攝影機標籤上所列者一致、或與包裝盒標籤上序號一致的 MAC 位址上按兩下，以開啟網路攝影機的瀏覽器管理工作階段。



6 準備使用

1. 會出現如下圖所示的網路攝影機瀏覽器會話視窗。
2. 您應該可以從您的攝影機看到現場影像。您也可以從軟體光碟中，將 32 個頻道的錄影軟體，安裝在由多部攝影機組成的部署環境中。若想瞭解其安裝細節，請參考其相關文件。



有關進一步的設定，請參閱軟體 CD 上的使用手冊。

