



**PD8136** PTZ Dome  
Network Camera

# Quick Installation Guide

English | 繁體中文 | 简体中文 | 日本語 | Français | Español | Deutsch | Português | Italiano | Türkçe | Polski | Русский | Český | Svenska | Nederlands

Dansk | Indonesia | العربية

1MP • Pan/Tilt • PoE

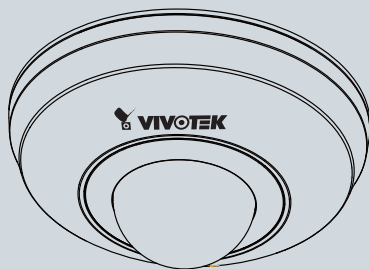



## Warnung vor der Installation

- **Netzwerkamera bei Rauchentwicklung oder ungewöhnlichem Geruch sofort abschalten.**
- **Installieren Sie die Netzwerkamera nicht in der Nähe von Wärmequellen wie Fernsehgeräten oder Öfen.**
- **Achten Sie darauf, dass die Netzwerkamera nicht direktem Sonnenlicht ausgesetzt ist.**
- **Netzwerkamera nur auf feste Unterlagen abstellen.**
- **Nehmen Sie die Netzwerkamera nicht auseinander.**
- **Keine Fremdkörper, z. B. Nadeln, in die Netzwerkamera einführen.**
- **Halten Sie den Netzwerkvideorekorder von Wasser und sonstiger Feuchtigkeit fern. Falls die Netzwerkamera nass oder feucht geworden sein sollte, schalten Sie sie sofort aus.**
- **Installieren Sie die Netzwerkamera nicht in feuchten Umgebung auf.**
- **Netzwerkamera bei Gewittern nicht anfassen.**
- **Lassen Sie die Netzwerkamera nicht fallen.**
- **Verändern Sie den Neigungs- und Schwenkwinkel der Kamera nicht manuell, solange die Kamera eingeschaltet ist.**

# 1 Packungsinhalt kontrollieren

## ● PD8136

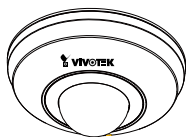

## ● Software-CD



## ● Schrauben und RJ-45-Kupplung

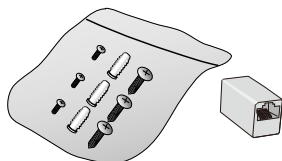

## ● Halterungen für Deckenmontage

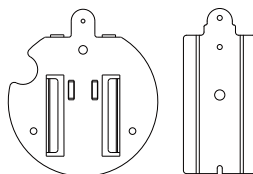

## ● Kurzinstallationsanleitung / Garantiekarte



## ● Aufkleber zur richtigen Ausrichtung der Kamera

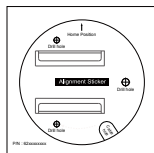

## ● Ansicht von oben

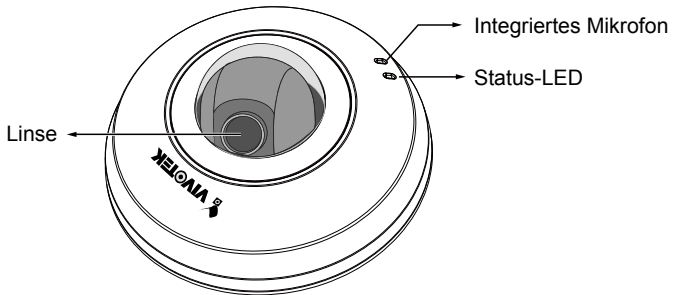

## ● Ansicht von unten

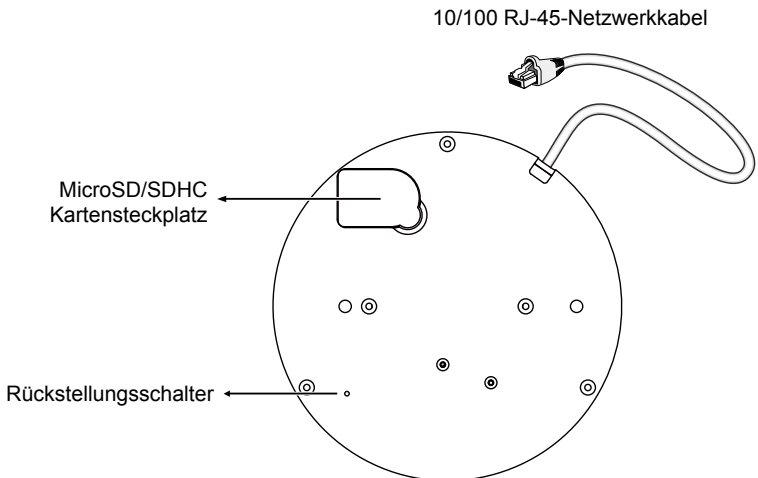

## 3 Hardwareinstallation

### Montageplatte und Kameraausrichtung

Wenn Sie die Kamera installieren, müssen Sie die Standard-Vorderseite auf dem Aufkleber zur richtigen Ausrichtung der Kamera und der der Montageplatte (siehe unten) in die gewünschte Richtung bringen. Die Mittposition des Kameraobjektivs ist am VIVOTEK-Logo auf dem Gehäuse ausgerichtet.

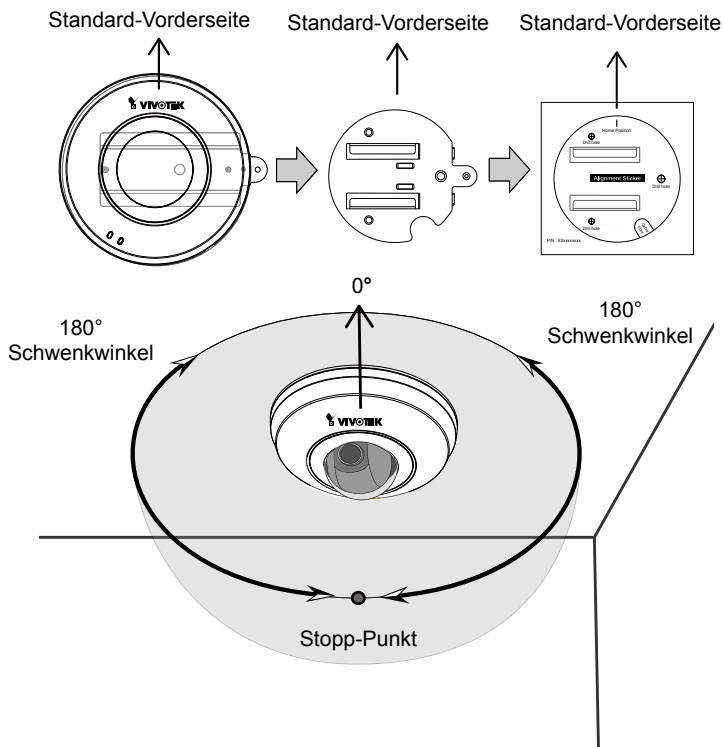

## ● Einsetzen der MicroSD-Karte

Öffnen Sie das MicroSD-Kartenfach an der Unterseite mit einem kleinen Schlitzschraubendreher. Klappen Sie die Abdeckung nach vorn und oben. Setzen Sie eine MicroSD-Karte ein, schließen Sie das Fach, und schieben Sie es wieder zurück. Drücken Sie den Kunststoffdeckel wieder an seine ursprüngliche Position.

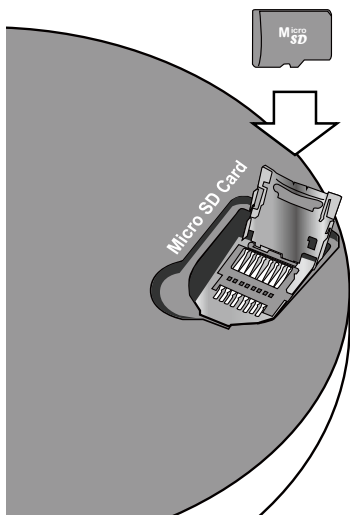
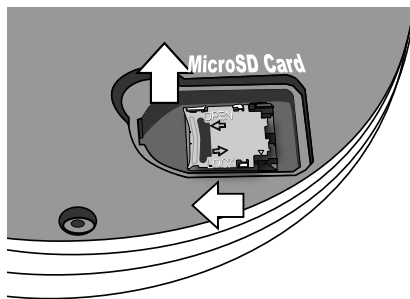
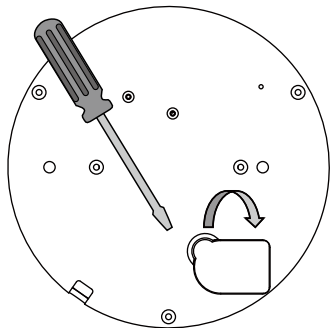

## ● Montieren der Netzwerkkamera

1. Schrauben Sie die Platte "A" der Deckenmontagehalterung mit zwei kleinen Rundkopfschrauben an der Unterseite der Kamera fest. Die Führungsschiene der Platte (in der sich ein Schraubloch befindet) muss über die Kamera herausragen.
2. Verwenden Sie den mitgelieferten Aufkleber zur richtigen Ausrichtung der Kamera, und drehen Sie den Aufkleber in die gewünschte Richtung.
3. Bohren Sie drei Löcher in die Decke, und setzen Sie in diese Schraublöcher Dübel ein.
4. Schrauben Sie die Montageplatte "B" mit drei Schrauben an der Decke fest.
5. Schieben Sie die Netzwerkkamera auf die Montageplatte "B".
6. Schrauben Sie die Kamera mit einer kleinen Schraube an dieser Montageplatte fest.

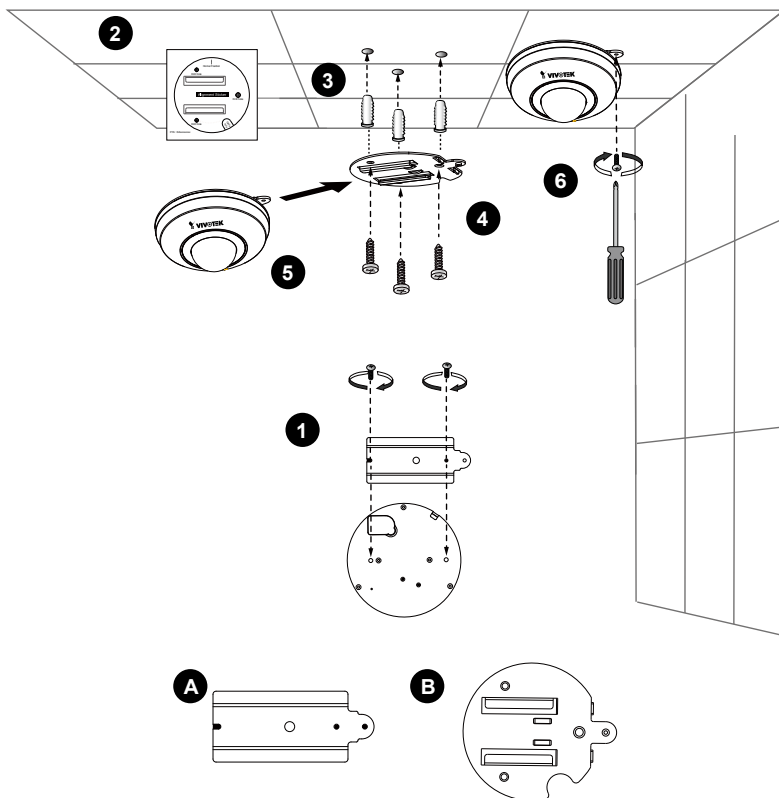

### **Power over Ethernet (PoE)**

#### ● **Bei der Verwendung eines Switch mit PoE**

Die Kamera ist PoE-kompatibel und ermöglicht die Stromübertragung über ein einzelnes Ethernetkabel. Siehe folgende Abbildung zum Anschluss der Kamera eines Switch mit PoE mithilfe eines Ethernetkabels.

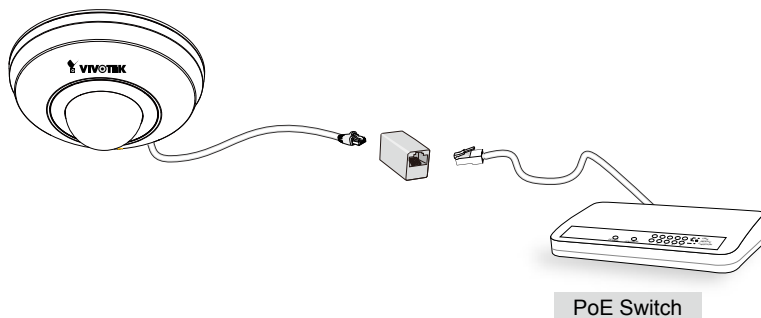

#### ● **Bei Verwendung eines Switch ohne PoE**

Verwenden Sie eine PoE-Power-Injector (optional), um diesen zwischen die Kamera und einem Switch ohne PoE zwischen zu schalten.

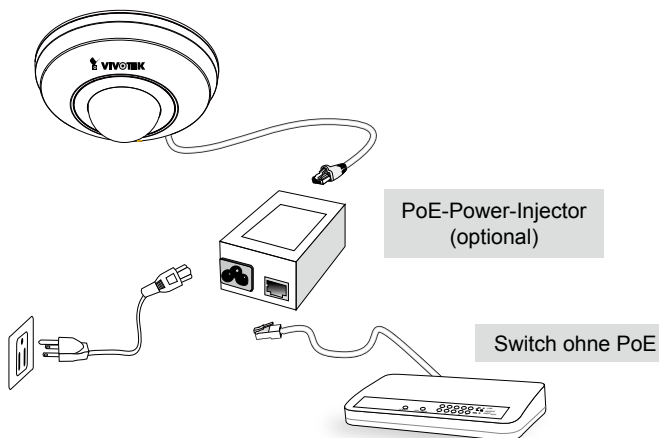



## 5 IP-Adresse zuweisen

1. Führen Sie den "Installationsassistenten 2" im Verzeichnis Software Utility auf der Software-CD aus."
2. Das Programm analysiert Ihre Netzwerkumgebung. Nach der Analyse Ihres Netzwerkes klicken Sie bitte auf die Schaltfläche "Weiter", um das Programm fortzusetzen.
3. Das Programm sucht nach VIVOTEK Videoempfängern, Videoservern oder Netzwerkkameras in demselben LAN.
4. Nach einer kurzen Suche wird das Hauptinstallationsfenster erscheinen. Klicken Sie doppelt auf die MAC-Adresse, die der auf dem Kameraetikett entspricht oder auf die Seriennummer auf dem Verpackungsetikett, um eine Verwaltungssitzung mit der Netzwerkkamera im Browser zu öffnen.

## 6 Betriebsfertig

1. Eine Browsersitzung mit der Netzwerkkamera sollte wie unten abgebildet angezeigt werden.
2. Sie sollten das Live-Video der Kamera sehen. In einer Umgebung mit mehreren Kameras können Sie auch die 32-Kanal Aufnahmesoftware von der Software-CD installieren. Weitere Informationen zur Installation erhalten Sie in den entsprechenden Dokumenten.



Beachten Sie für das weitere Setup die Benutzeranleitung auf der Software-CD.

P/N:625019300G Rev. 1.0

All specifications are subject to change without notice.  
Copyright © 2012 VIVOTEK INC. All rights reserved.



**VIVOTEK INC.**

6F, No.192, Lien-Cheng Rd., Chung-Ho, New Taipei City, 235, Taiwan, R.O.C.  
| T: +886-2-82455282 | F: +886-2-82455532 | E: sales@vivotek.com

**VIVOTEK USA, INC.**

2050 Ringwood Avenue, San Jose, CA 95131  
| T: 408-773-8686 | F: 408-773-8298 | E: salesusa@vivotek.com