



PD8136 PTZ Dome
Network Camera

Quick Installation Guide

English | 繁體中文 | 简体中文 | 日本語 | Français | Español | Deutsch | Português | Italiano | Türkçe | Polski | Русский | Český | Svenska | Nederlands

Dansk | Indonesia | العربية

1MP • Pan/Tilt • PoE

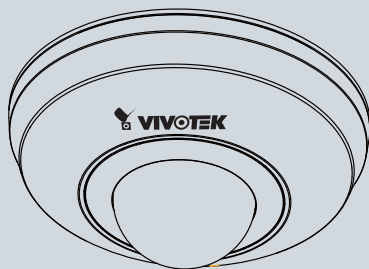



インストール前の注意

- 煙や異常なおいにおいが付いたら、直ちにネットワークカメラの電源を切ってください。
- ネットワークカメラをテレビやオープンなどの熱源の近くに設置しないでください。
- 直射日光を避けてネットワークカメラを保管してください。
- 不安定な場所にネットワークカメラを置かないでください。
- ネットワークカメラを分解しないでください。
- ネットワークカメラに針のような物を差し込まないでください。
- ネットワークビデオレコーダーを水気のあるところに置かないでください。ネットワークカメラが濡れたら、直ちに電源をオフにしてください。
- ネットワークカメラを湿度が高くなる場所に設置しないでください。
- 雷が鳴っている時は、ネットワークカメラに触れないでください。
- ネットワークカメラを落とさないでください。
- ネットワークカメラの電源がオンのとき、手動でパンおよびチルトを行わないでください。

1 パッケージ内容の確認

● PD8136

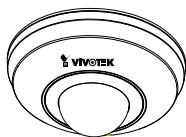

● ソフトウェア CD



● ネジと RJ-45 カプラ

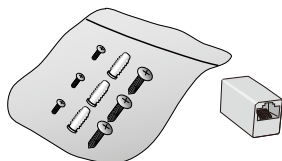

● 天井取付用ブラケット

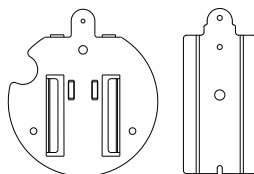

● クイック インストール ガイド / 保証書



● 位置合わせステッカー

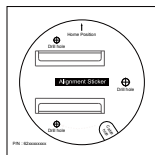

2 各部の説明

● 上面図

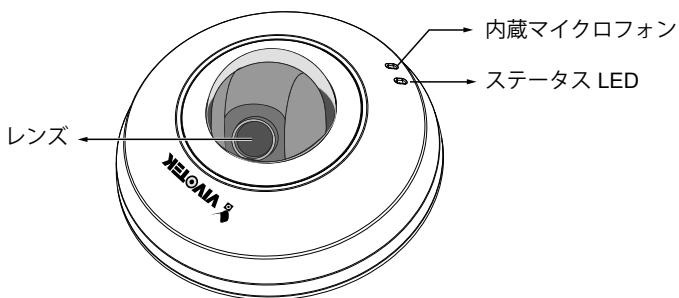

● 底面図

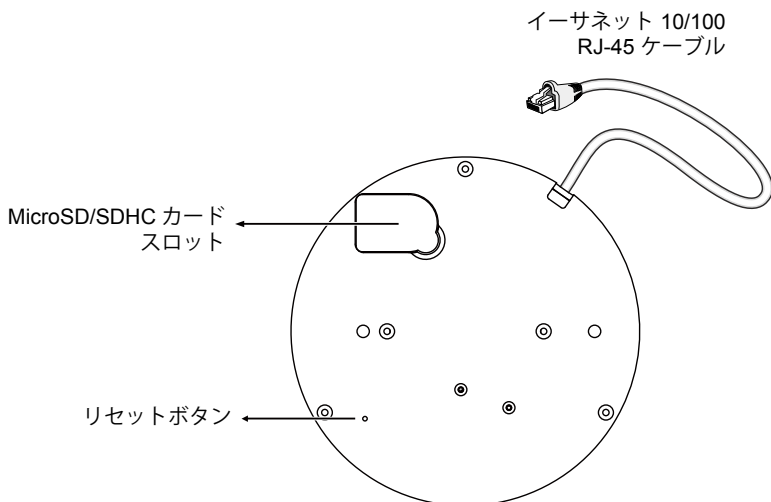

● 取付用プレートとカメラの方向

カメラを取り付けるときは、位置合わせステッカーと取付用プレートの既定の正面（下図参照）を設置したいエリアに向けます。カメラのレンズの中央位置をドームカバーの VIVOTEK ログの位置に合わせます。

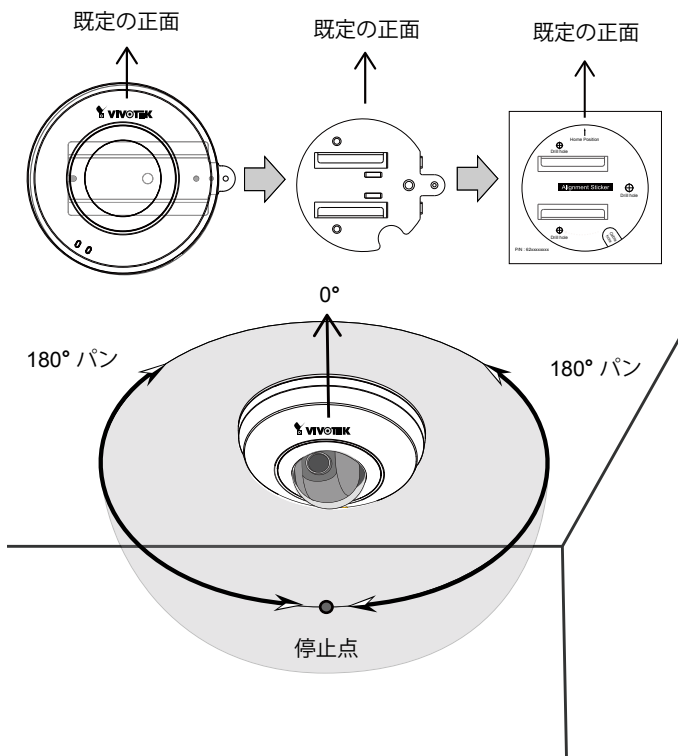

● MicroSD カードのインストール

小さいマイナスドライバーを使用して底部の MicroSD カードプラスチックカバーを開けます。ソケットカバーを前に押して上に開きます。MicroSD カードを挿入してカバーを閉じ、後ろに押してカードを固定します。プラスチックカバーを押して元の位置に取り付けます。

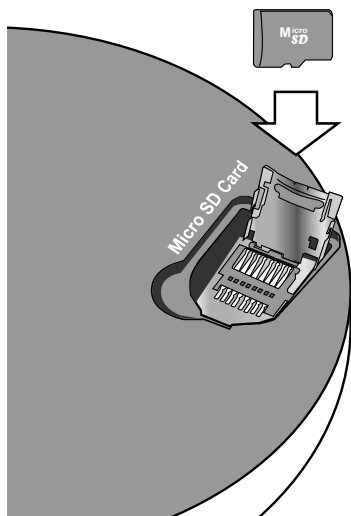
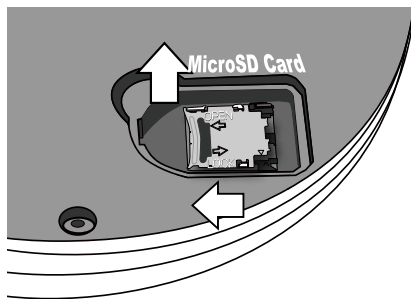
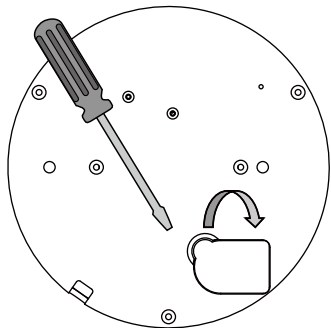

● ネットワークカメラの取付

1. 天井取付用ブラケットのベースプレート「A」をカメラの底部に取り付け、2本の小さい丸頭ネジで固定します。ベースプレートの（ネジ孔が形成されている）ガイド端がカメラの端から突出していることを確認してください。
2. 付属の位置合わせステッカーを使用して、お好みの方向にステッカーを向けます。
3. 天井に3つの孔を開けます。プラスチックアンカーを孔にハンマーで挿入します。
4. 天井取付用ブラケット「B」を3本のネジで天井に取り付けます。
5. ネットワークカメラをスライドさせて取付用ブラケット「B」に取り付けます。
6. 小さいネジでカメラを取付用ブラケットに固定します。

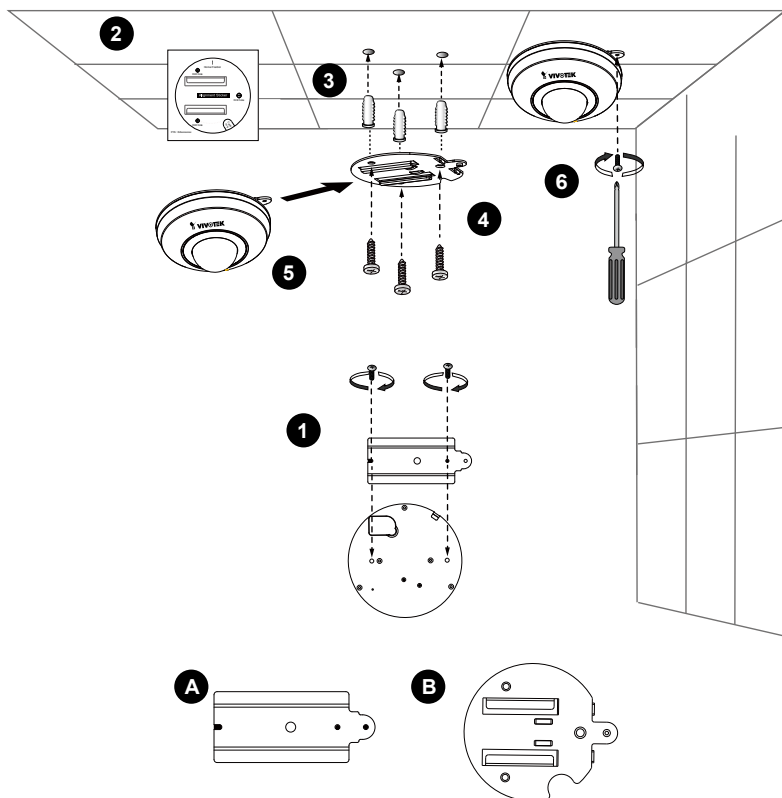

パワー・オーバー・イーサネット (PoE)

● PoE 対応スイッチを使用する場合

カメラは PoE に適合しているため、電源およびデータ送信を一本のイーサネットケーブルによって行うことができます。イーサネットケーブルでカメラを PoE 対応スイッチに接続するには、以下の図を参考にしてください。

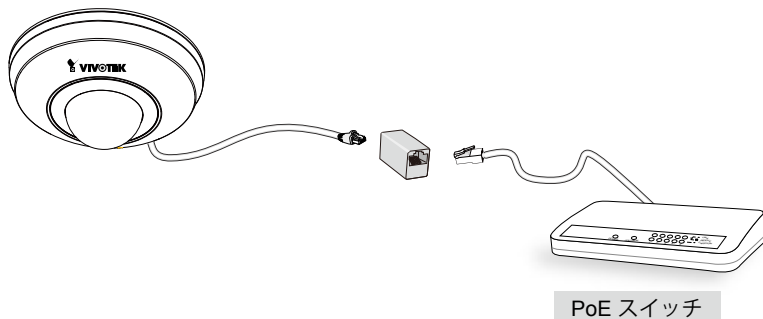

● PoE に対応しないスイッチを使用する場合

PoE パワーインジェクタ (オプション) を使用して、カメラと PoE に対応しないスイッチを接続してください。

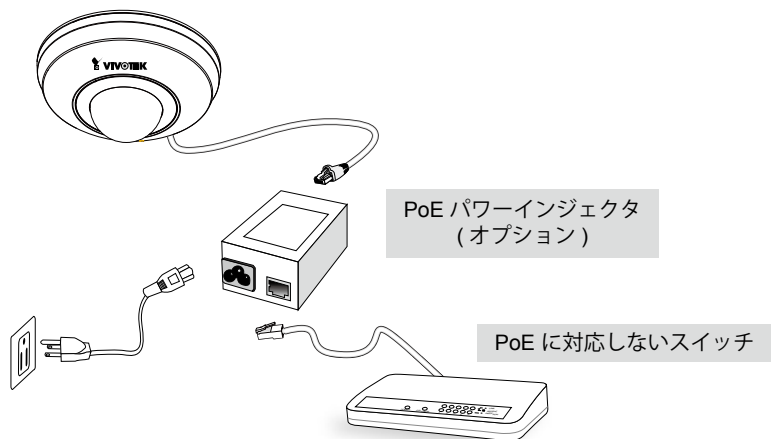

5 IPアドレスの割り当て

1. ソフトウェア CD の Software Utility ディレクトリから「Installation Wizard 2」を実行します。
2. プログラムが、あなたのネットワーク環境の分析を行います。あなたのネットワークが分析された後、「Next」ボタンをクリックしてプログラムを続行してください。
3. プログラムは同じ LAN 上で VIVOTEK ビデオレシーバー、ビデオサーバー、またはネットワークカメラを検索します。
4. 短い検知時間の後、メインインストール画面がポップアップ表示されます。MAC アドレスのうち、カメララベルまたはパッケージにあるシリアル番号に印刷されたものをダブルクリックして、ネットワークカメラのブラウザ管理セッションを開きます。

6 使用可能

1. ネットワークカメラのブラウザ管理セッションは下図のように表示されます。
2. カメラよりライブ画面が表示されます。複数のカメラで構成された環境では、ソフトウェア CD から 32 チャンネル録画ソフトウェアをインストールできます。インストールの詳細は、関連ドキュメントをご参照ください。



設定の詳細は、ソフトウェア CD のユーザーマニュアルを参照してください。

P/N:625019300G Rev. 1.0

All specifications are subject to change without notice.
Copyright © 2012 VIVOTEK INC. All rights reserved.



VIVOTEK INC.

6F, No.192, Lien-Cheng Rd., Chung-Ho, New Taipei City, 235, Taiwan, R.O.C.
| T: +886-2-82455282 | F: +886-2-82455532 | E: sales@vivotek.com

VIVOTEK USA, INC.

2050 Ringwood Avenue, San Jose, CA 95131
| T: 408-773-8686 | F: 408-773-8298 | E: salesusa@vivotek.com