



PD8136 PTZ Dome
Network Camera

Quick Installation Guide

English | 繁體中文 | 简体中文 | 日本語 | Français | Español | Deutsch | Português | Italiano | Türkçe | Polski | Русский | Český | Svenska | Nederlands

Dansk | Indonesia | العربية

1MP • Pan/Tilt • PoE

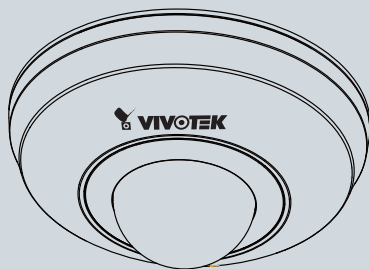



安裝前應注意事項

- 如果發現網路攝影機出現煙霧或聞到異味時，請立即關閉電源。
- 請勿讓網路攝影機靠近熱源，如電視或烤箱。
- 避免陽光直射網路攝影機。
- 請勿將網路攝影機擺放在不穩定的物體上。
- 請勿拆解網路攝影機。
- 請勿將任何物件插入網路攝影機，例如細針。
- 避免讓網路影像錄影機與水接觸。若網路攝影機被弄濕，請立即關閉電源。
- 請勿將網路攝影機放於濕度高的環境中。
- 閃電時，請勿碰觸網路攝影機。
- 請勿摔到網路攝影機。
- 電源打開時，請勿手動左右或上下轉動網路攝影機。

1

檢查包裝內容物

● PD8136



● 軟體光碟



● 螺絲及 RJ-45 連接器

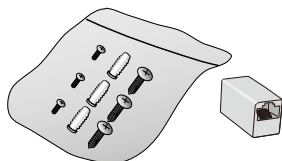

● 天花板安裝支架

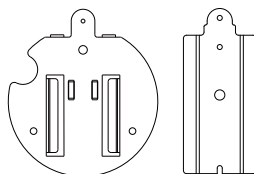

● 快速安裝手冊 / 產品保固卡



● 對齊貼紙

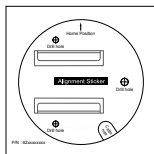

2 實體外觀說明

● 頂視圖

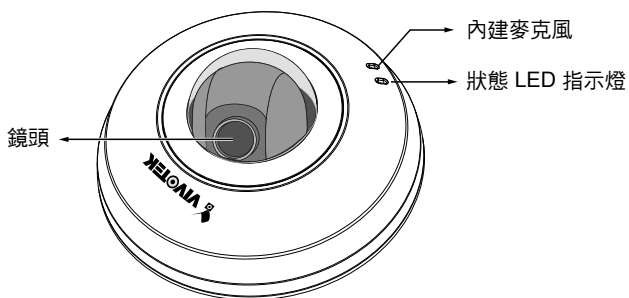

● 底視圖

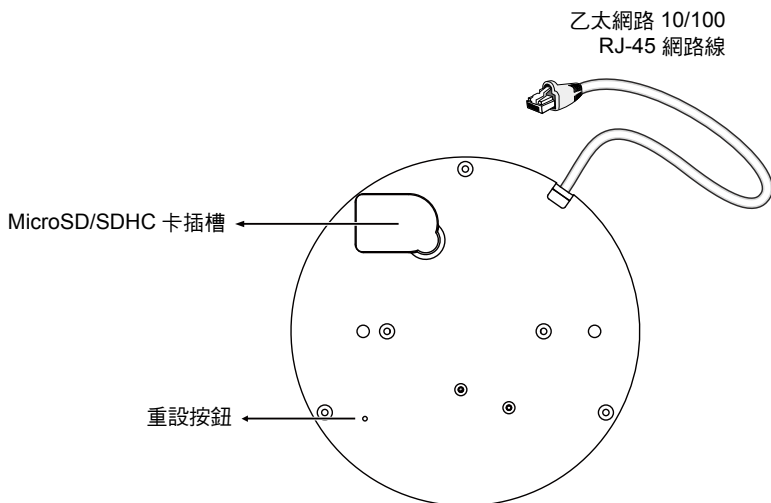

3 硬體架設

● 安裝板和攝影機定位

安裝攝影機時，請將對齊貼紙和安裝板上的預設前端（如下圖所示）轉到你想要的位置。攝影機鏡頭的中央位置與 VIVOTEK 球形外殼上的標誌對齊。

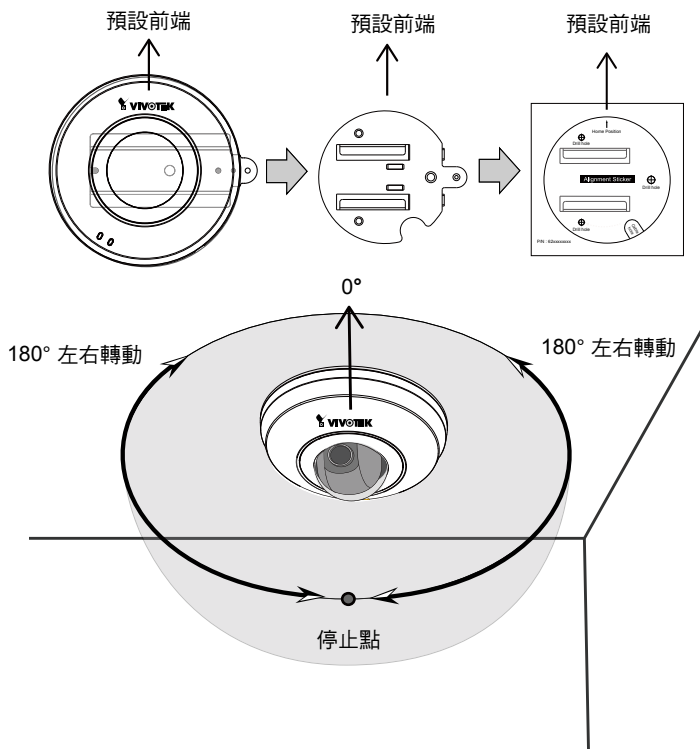

● 安裝 MicroSD 卡

使用小型一字螺絲起子，打開底部的 MicroSD 卡塑膠蓋。將插槽蓋向前再向上翻開。插入 MicroSD 卡，關上蓋子後再推回去，以固定安裝。裝上塑膠蓋，壓回原來位置。

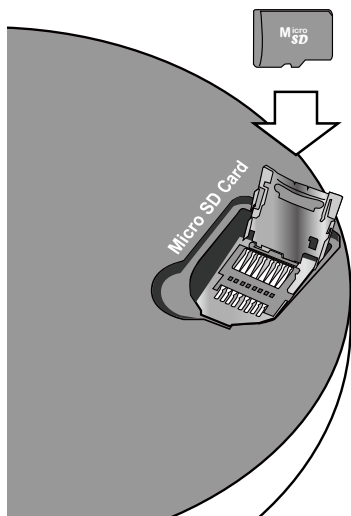
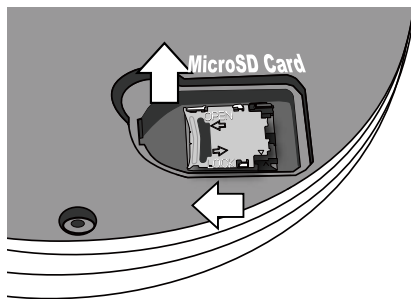
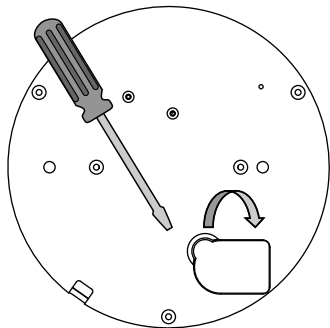

● 安裝網路攝影機

1. 將天花板安裝支架的底板「A」放到攝影機底部，並以兩個小圓頭螺絲固定。請注意，底板的引導邊緣（上有螺絲孔）務必要超出攝影機邊緣。
2. 使用對齊貼紙，將貼紙貼到你想要的方向。
3. 在天花板鑽三個孔，用鐵鎚將塑膠錨敲進洞裡。
4. 用三個螺絲，將天花板安裝板「B」安裝到天花板上。
5. 將網路攝影機滑進安裝板「B」。
6. 用一個小螺絲，將攝影機固定在安裝板上。

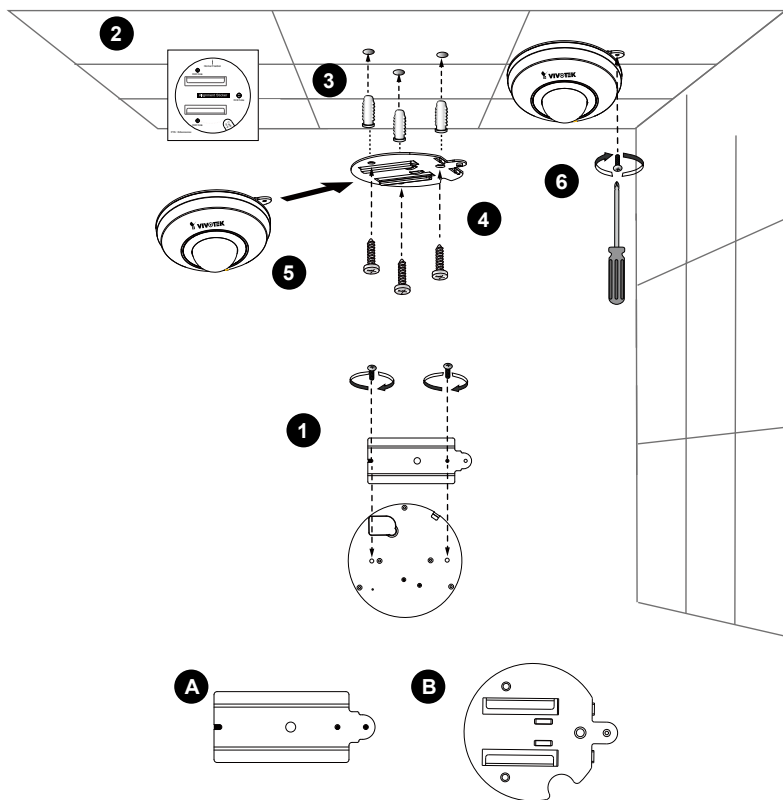

4 網路連線

使用乙太網路供電 (PoE) 的連接方式

● 當使用支援 PoE 的交換器時

此網路攝影機符合乙太網路供電 (PoE) 標準，可利用乙太網路纜線來傳輸電源及資料。請參閱下圖，利用乙太網路纜線將攝影機連接到支援乙太網路供電功能的交換器。

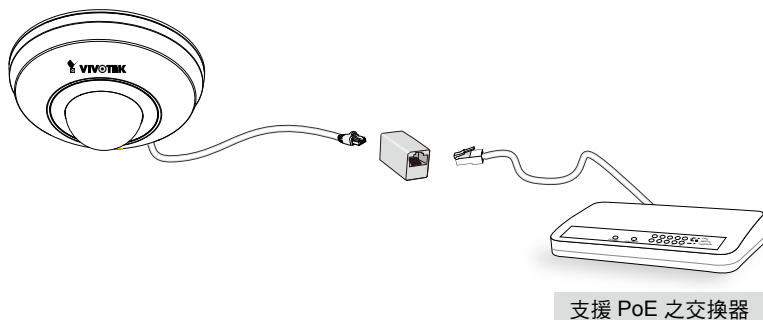

● 當使用不支援 PoE 的交換器時

請另外購買 PoE injector 來連接攝影機與不支援 PoE 的交換器。

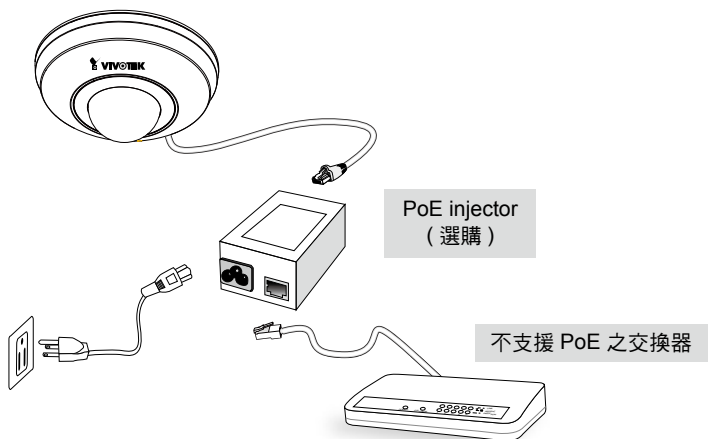

5 分配 IP 位址

1. 自隨附軟體光碟上的「Software Utility」目錄下，執行「安裝精靈 2」(Installation Wizard 2)。
2. 安裝程式會先對您的網路環境進行分析，在分析過您的網路之後，請按「下一步」按鈕，繼續執行安裝程式。
3. 安裝程式會搜尋在相同區域網路上的 VIVOTEK 影音解碼器、影音伺服器或者網路攝影機。
4. 主安裝程式視窗會在短暫搜尋後彈出。在與攝影機標籤上所列者一致、或與包裝盒標籤上序號一致的 MAC 位址上按兩下，以開啟網路攝影機的瀏覽器會話視窗。

6 準備使用

1. 會出現如下圖所示的網路攝影機瀏覽器會話視窗。
2. 您應該可以從您的攝影機看到現場影像。您也可以從軟體光碟中，將 32 個頻道的錄影軟體，安裝在由多部攝影機組成的部署環境中。若想瞭解其安裝細節，請參考其相關文件。



有關進一步的設定，請參閱軟體 CD 上的使用手冊。

P/N:625019300G Rev. 1.0

All specifications are subject to change without notice.
Copyright © 2012 VIVOTEK INC. All rights reserved.



VIVOTEK INC.

6F, No.192, Lien-Cheng Rd., Chung-Ho, New Taipei City, 235, Taiwan, R.O.C.
| T: +886-2-82455282 | F: +886-2-82455532 | E: sales@vivotek.com

VIVOTEK USA, INC.

2050 Ringwood Avenue, San Jose, CA 95131
| T: 408-773-8686 | F: 408-773-8298 | E: salesusa@vivotek.com