

Quick Installation Guide

English | 繁體中文 | 簡體中文 | 日本語 | Français | Español | Deutsch | Português | Italiano | Türkçe | Polski | Русский | Česky | Svenska | العربية

SD8362E

20x Zoom · 2MP · Full HD

Network Camera



SUPREME
A NEW DEFINITION OF HD

 **VIVOTEK**



Warnung vor der Installation

- **Netzwerkamera bei Rauchentwicklung oder ungewöhnlichem Geruch sofort abschalten.**



Wenden Sie sich in solchen Fällen an Ihren Fachhändler.

- **Hinweise zur Betriebstemperatur siehe Benutzeranleitung.**

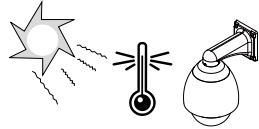

- **Netzwerkamera nicht zerlegen.**

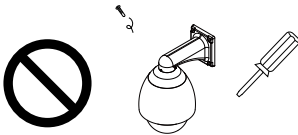

- **Netzwerkamera bei Gewittern nicht anfassen.**

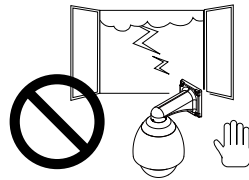

- **Keine Fremdkörper, z. B. Nadeln, in die Netzwerkamera einführen.**

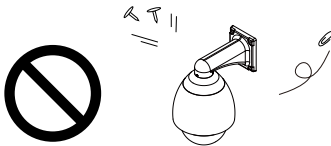

- **Netzwerkamera nicht fallen lassen.**

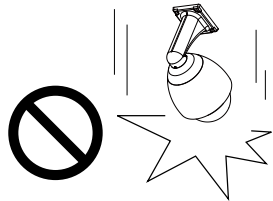

- **Schwenken und Neigen Sie die Netzwerkamera nicht manuell, wenn sie eingeschaltet ist.**

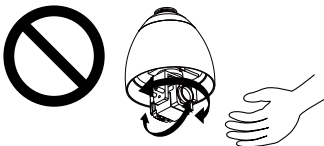

1 Packungsinhalt kontrollieren

● SD8362E

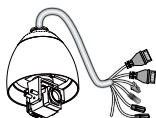

● Wandhalterungsgestell

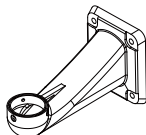

● O-Ring und Schrauben / Ausrichtungsaufkleber

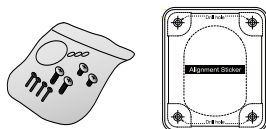

● Silica-Gel / Metallring

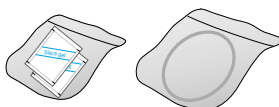

● RJ45 Buchse an Buchse Steckvorrichtung

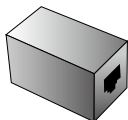

● Kurzinstallationsanleitung



● Garantiekarte



● Software-CD



● Schwarze Abdeckung / Haubenabdeckung



2

Beschreibung der Teile

Innere Ansicht

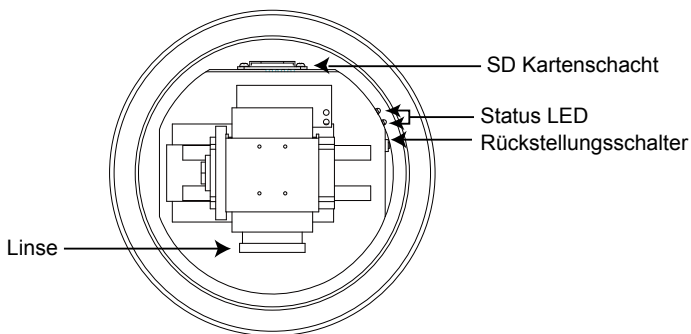

Außenansicht

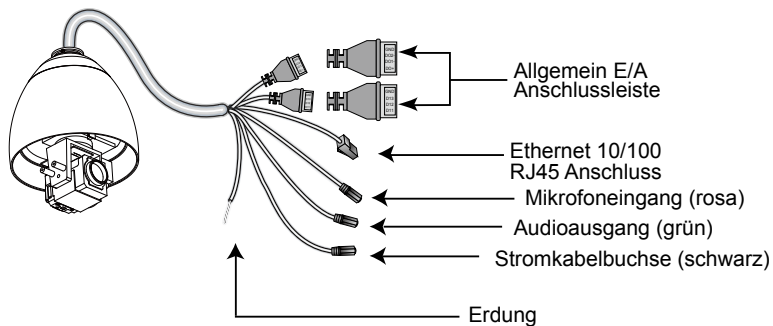

3 Hardwareinstallation

Wandmontage der Netzwerkkamera

1. Bringen Sie den Ausrichtungsaufkleber an der Wand an.
2. Bohren Sie vier Vorlöcher in die Wand.
3. Verbinden Sie die schwarze Abdeckung mit der Netzwerkkamera unter Verwendung der vier mitgelieferten, schwarzen Schrauben.
4. Legen Sie die beiden mitgelieferten Päckchen Silicagel symmetrisch in das Innere der Kuppelabdeckung. Platzieren Sie dann den Metallring im Kuppelgehäuse, um das Silicagel zu fixieren.
5. Fixieren Sie die Haubenabdeckung auf der Netzwerkkamera und sichern Sie diese, indem Sie sie im Uhrzeigersinn drehen.
6. Lockern Sie die drei Schrauben an der vorderen Öffnung des Wandhalterungsgestells.
7. Platzieren Sie den O-Ring auf der vorderen Öffnung des Wandhalterungsgestells.
8. Führen Sie die Kabel durch die vordere Öffnung des Wandhalterungsgestells und ziehen Sie diese auf der anderen Seite heraus.
9. Verbinden Sie die Netzwerkkamera mit dem Wandhalterungsgestell, indem Sie die drei Schrauben an der vorderen Öffnung des Wandhalterungsgestells fest ziehen. the wall mount bracket.
10. Verbinden Sie das Wandhalterungsgestell mit der Wand.

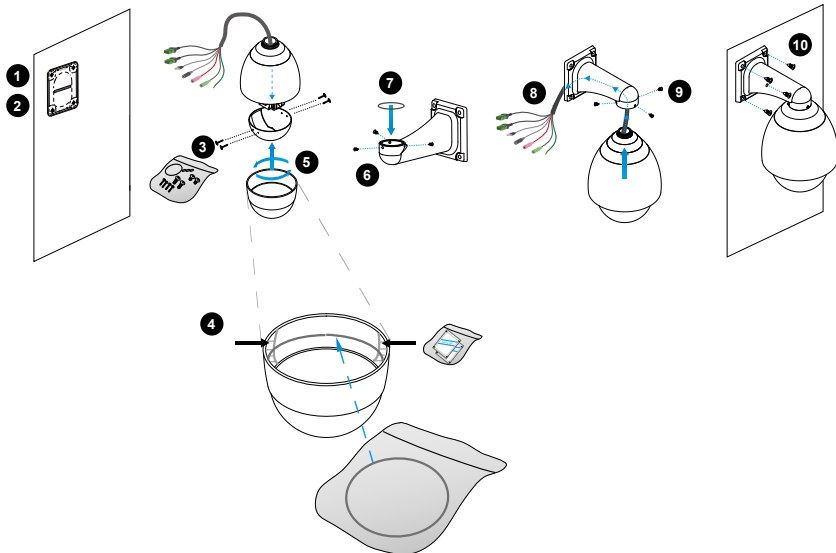

Allgemeine Verbindung (ohne PoE)

1. Falls Sie externe Geräte, wie Sensoren und Alarmanlagen haben, so stellen Sie eine Verbindung mit der Allgemeinen E/A Anschlussleiste her.

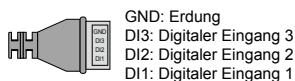
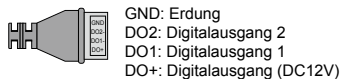

2. Verwenden Sie die mitgelieferten RJ45 Buchse an Buchse Steckvorrichtung, um die Netzwerkkamera an einen Schalter anzuschließen.

Verwenden Sie Kategorie 5 Kreuzungskabel, wenn die Netzwerkkamera direkt an einen PC angeschlossen wird.

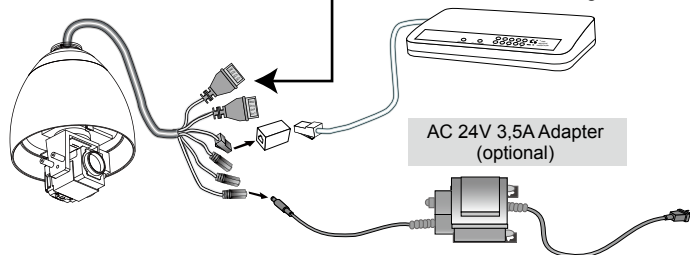

3. Verbinden Sie das Netzkabel der Netzwerkkamera mit einer Steckdose.

Strom über Ethernet (Power over Ethernet PoE Plus 802.3at)**Bei Verwendung eines Switch ohne PoE**

Verwenden Sie einen PoE Plus Stromstecker (optional), um die Netzwerkkamera mit einem nicht-PoE Schalter zu verbinden.

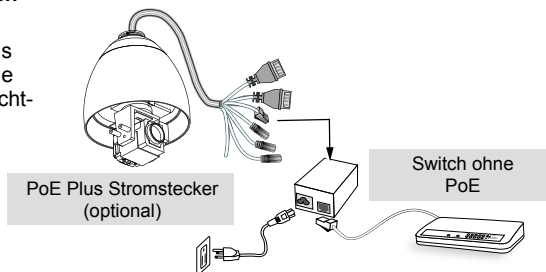

5

IP-Adresse zuweisen

1. Führen Sie den "Installationsassistenten 2" im Verzeichnis Software Utility auf der Software-CD aus.
2. Das Programm analysiert Ihre Netzwerkumgebung. Nach der Analyse Ihres Netzwerkes klicken Sie bitte auf die Schaltfläche "Weiter", um das Programm fortzusetzen.



3. Das Programm sucht nach VIVOTEK Videoempfängern, Videoservern oder Netzwerkkameras in demselben LAN.
4. Nach einer kurzen Suche wird das Hauptinstallationsfenster erscheinen. Klicken Sie doppelt auf die MAC-Adresse, die der auf dem Kameraetikett entspricht oder auf die Seriennummer auf dem Verpackungsetikett, um eine Verwaltungssitzung mit der Netzwerkkamera im Browser zu öffnen.



6

Betriebsfertig

1. Eine Browsersitzung mit der Netzwerkkamera sollte wie unten abgebildet angezeigt werden.
2. Sie sollten das Live-Video der Kamera sehen. In einer Umgebung mit mehreren Kameras können Sie auch die 32-Kanal Aufnahmesoftware von der Software-CD installieren. Weitere Informationen zur Installation erhalten Sie in den entsprechenden Dokumenten.



Beachten Sie für das weitere Setup die Benutzeranleitung auf der Software-CD.

