

Quick Installation Guide

English | 繁體中文 | 簡體中文 | 日本語 | Français | Español | Deutsch | Português | Italiano | Türkçe | Polski | Русский | Česky | Svenska | العربية

SD8362E

20x Zoom · 2MP · Full HD

Network Camera



SUPREME
A NEW DEFINITION OF HD

 **VIVOTEK**



Varning innan installation

- Stäng av strömmen till nätverkskameran om det skulle ryka om den eller lukta konstigt.



Kontakta din återförsäljare om sådan händelse inträffar.

- Se din användarmanual för drifttemperatur.

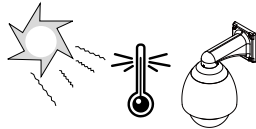

- Demontera inte nätverkskameran.

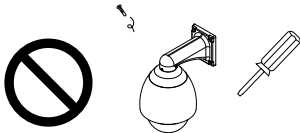

- Rör inte nätverkskameran när den åskar.

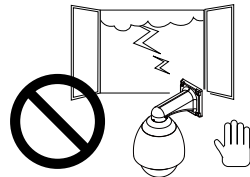

- Sätt inte in några föremål i nätverkskameran såsom t.ex. nålar.

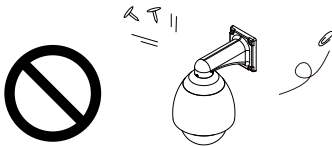

- Tappa inte nätverkskameran.

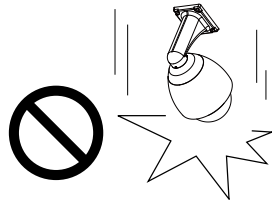

- Panorera eller luta inte nätverkskameran manuellt när strömmen är på.

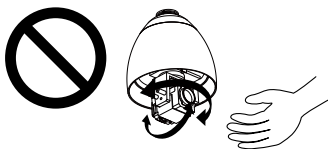

1

Paketinnehåll

● SD8362E

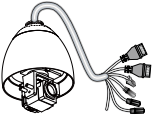

● Väggh monteringsfäste

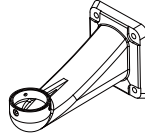

● O-ring och skruvar / Riktningsetikett

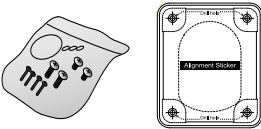

● Kiselsyragel / Metallring

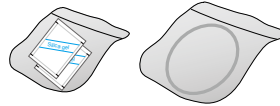

● RJ45 hon/honkontakt

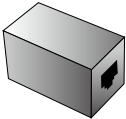

● Snabbinstallationsguide



● Garantikort



● Programvaru-CD



● Svart hölje / Kupohlölje



2

Fysisk beskrivning

Sedd inifrån

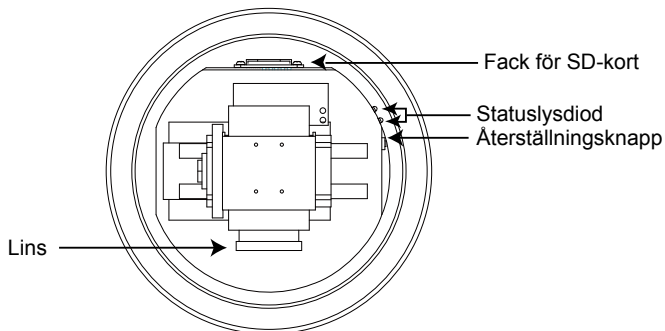

Sedd utifrån

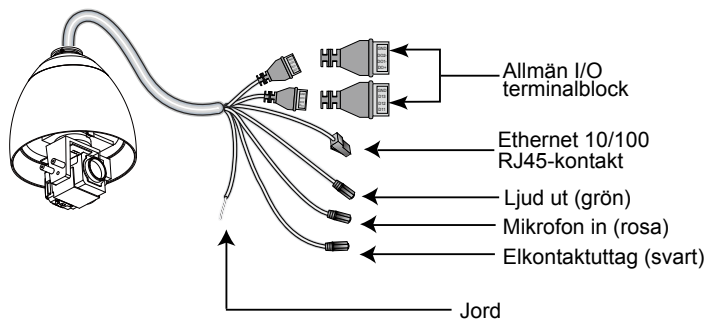

3 Installation av hårdvara

● Montera nätverkskameran

1. Fäst riktningsetiketten på väggen.
2. Borra de fyra hålen i väggen utmärkta på etiketten.
3. Fäst det svarta höljet på nätverkskameran med hjälp av medföljande fyra svarta skruvar.
4. Fäst de två medföljande styckena av silikongel symmetriskt på insidan av huvens lock. Placera därefter metallringen i huvlocket för att fästa sislikongelet.
5. Fäst kupohlöljet på nätverkskameran och säkra det genom att rotera det medurs.
6. Lossa de tre skruvarna på den främre öppningen på väggmonteringsfästet.
7. Placera o-ringen på den främre öppningen på väggmonteringsfästet.
8. Dra kablarna igenom den främre öppningen i väggmonteringsfästet och dra dem från vägguttaget.
9. Fäst nätverkskameran till väggmonteringsfästet genom att dra åt de tre skruvarna på den främre öppningen i väggmonteringsfästet.
10. Fäst väggmonteringsfästet till väggen.

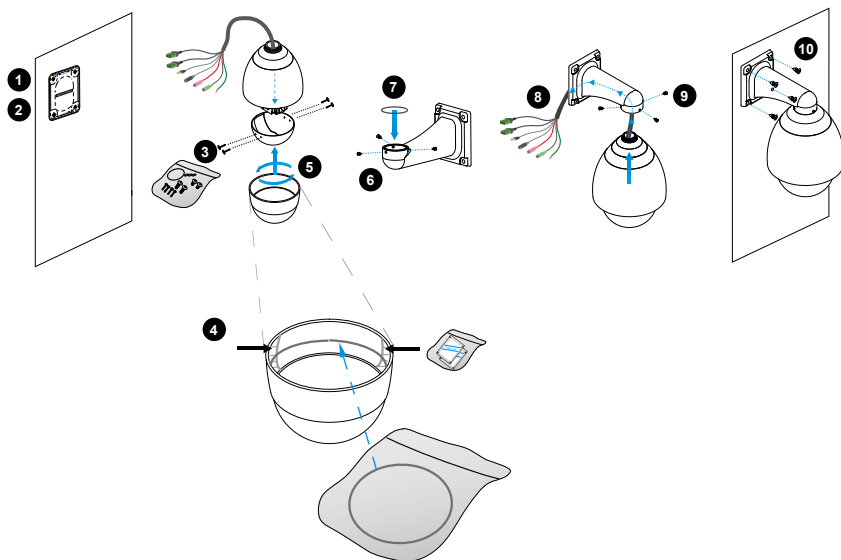

Allmän anslutning (utan PoE)

- Om du har externa enheter såsom sensorer och alarm, gör du kopplingen från det allmänna I/O-terminalblocket.

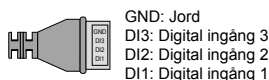
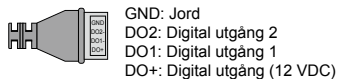

- Använd medföljande RJ45 hon/honkontakt för att koppla nätverkskameran till en kontakt. Använd korskabel av kategori 5 när nätverkskameran är direkt kopplat till en dator.

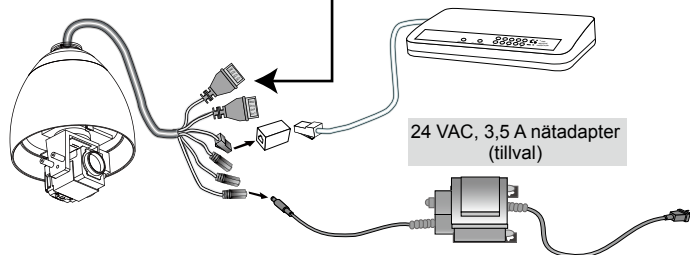

- Anslut elkontakten från nätverkskameran till ett eluttag.

Kraft via Ethernet (PoE Plus 802.3at)**När du använder en kontakt utan PoE**

Använd en PoE Plus ströminjektor (tillval) för anslutning mellan nätverkskameran och en icke PoE-switch.

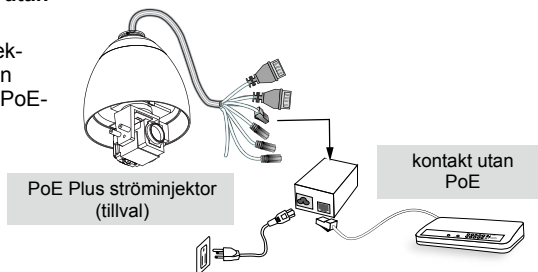

5

Tilldela IP-adress

1. Installera "Installation Wizard 2" från katalogen för programvarufunktion från CD-skivan.
2. Programmet kommer att utföra analyser på din nätverksomgivning. Efter att ditt nätverk har analyserats, klicka på knappen "Next" för att fortsätta programmet.



3. Programmet kommer att söka efter VIVOTEK videomottagare, videoservrar eller nätverkskameror på samma LAN.
4. Efter en kort sökning, kommer huvudfönstret för installationen att dyka upp. Dubbelklicka på MAC adressen som matchar den som är tryckt på kameraetiketten eller S/N numret på förpackningsetiketten för att öppna en webbläsarsession med nätverkskameran (Network Camera).



6

Klar att använda

1. En webbläsarsession med nätverkskameran bör föranleda enligt nedan.
2. Du bör kunna se live video från din kamera. Du kan också installera mjukvaran med 32-kanaler för inspelning från cd:n i en utbyggnad som består av flera kameror. För installationsdetaljer, se till dess relaterade dokument.



För vidare installation, se användarmanualen på CD-skivan.

