

H.264 • SD/SDHC Card Slot • Rack Mount Design

VIDEO SERVER

Quick Installation Guide

English | 繁體中文 | 簡體中文 | 日本語 | Français | Español | Deutsch | Português | Italiano | Türkçe | Polski | Русский | Česky | Svenska | العربية



VS8801

*8-CH Audio and Video
Single Stream*



VS8401

*4-CH Audio and Video
Simultaneous Dual Streams*

This guide describes the basic functions of VS8801/8401.
All detailed information is described in the user's manual.



安裝前應注意事項

- 如果發現影音伺服器出現煙霧或聞到異味時，請立即關閉電源。
- 避免讓影音伺服器接觸到水分。若網路攝影機被弄濕，請立即關閉電源。



當這種情況發生的時候，請聯絡您的經銷商。



當這種情況發生的時候，請聯絡您的經銷商。

- 請勿在熱源附近架設影音伺服器，例如電視機或微波爐周圍。
- 有關操作時的溫度，請參閱使用者說明書。

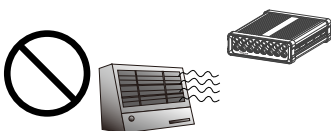
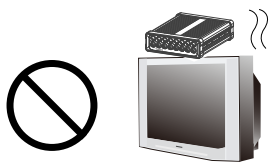

- 避免讓影音伺服器直接曝曬在陽光下。
- 請勿在潮溼環境下架設影音伺服器。

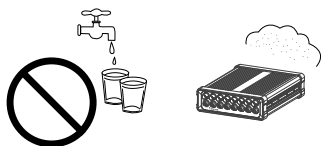
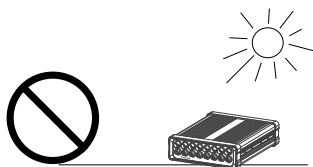

● 請勿將影音伺服器擺放在不穩定的物體上。

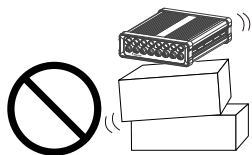

● 閃電時，請勿碰觸影音伺服器。

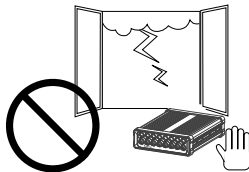

● 請勿拆卸影音伺服器。

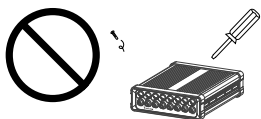

● 請勿讓影音伺服器掉落地面。

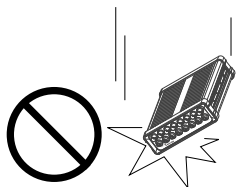

● 請勿將任何物件插入影音伺服器，例如細針。

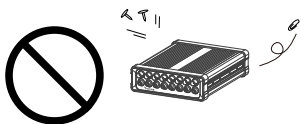

1 檢查包裝內容物

- VS8401 (4路)或VS8801 (8路)

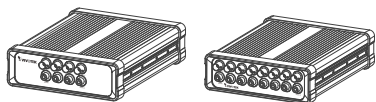

- 電源供應器

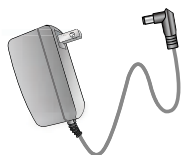

- 軟體光碟



- 產品保固卡



- 快速安裝手冊



- 一般輸入/輸出端子台
VS8401 : 10 pin x 3個
VS8801 : 16 pin x 3個

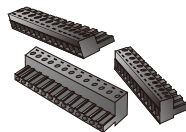

2

實體外觀說明

● VS8801

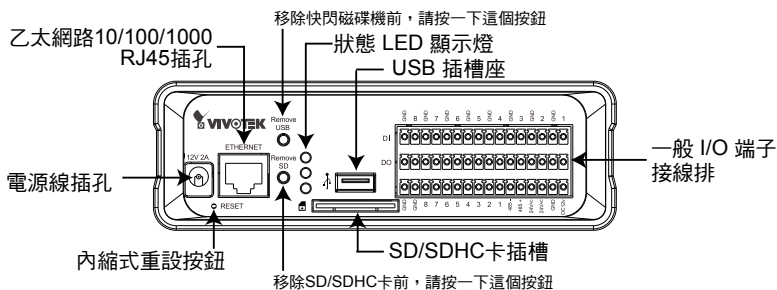
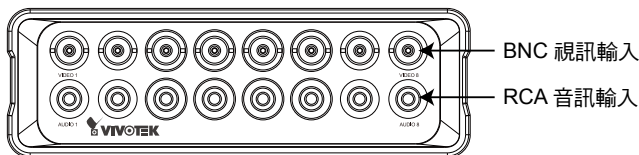

● VS8401

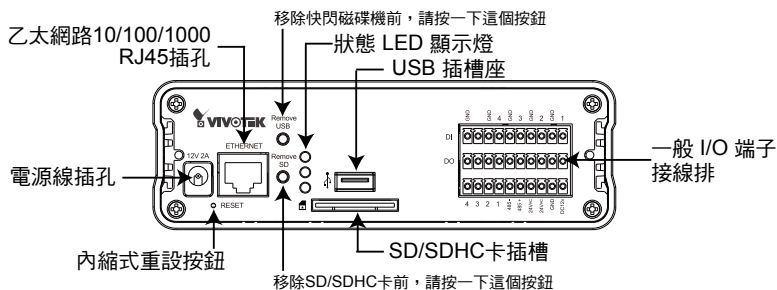
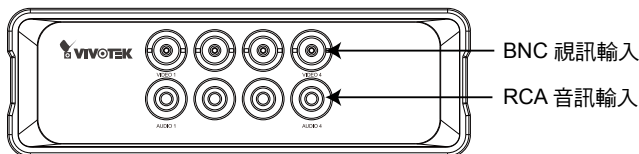

3 網路連線

1. 連接攝影機視訊輸出端的視訊信號至 BNC 視訊輸入端。
2. 將Line-Out音訊輸出端連接的音訊信號連接到 RCA 音訊輸入端。

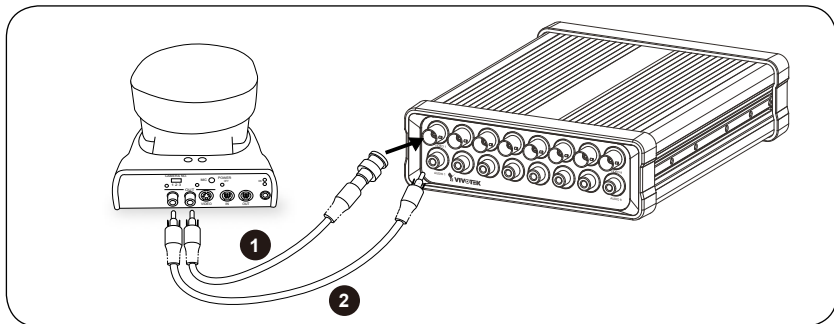

3. 利用乙太網路纜線將影音伺服器連接到交換器。
4. 將電源線從影音伺服器接至電源插座。
5. 如果有諸如感應器或警報等外部裝置，請從一般 I/O 端子接線排進行接線。如需要pin 的詳細定義，請參考下一頁的說明。

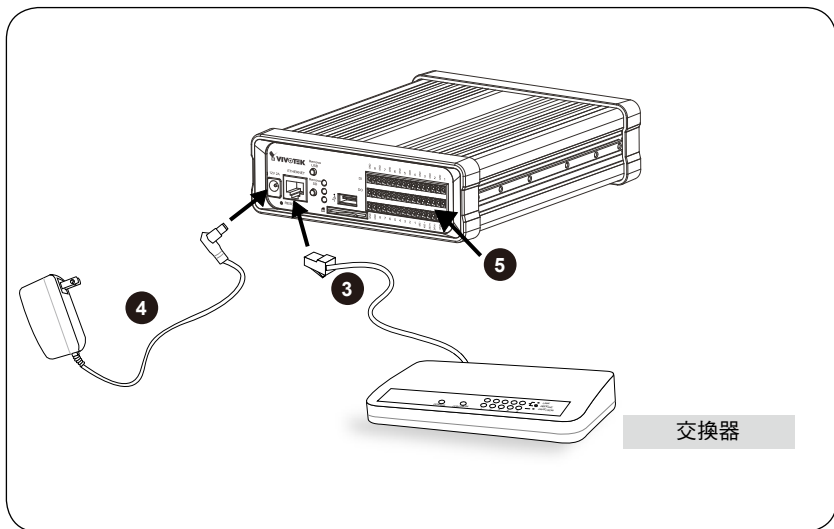

● 一般輸入輸出端子台中Pin的定義

VS8801

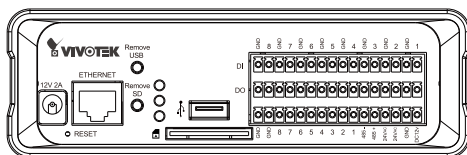

CH 8 GND	CH 8 DI	CH 7 GND	CH 7 DI	CH 6 GND	CH 6 DI	CH 5 GND	CH 5 DI	CH 4 GND	CH 4 DI	CH 3 GND	CH 3 DI	CH 2 GND	CH 2 DI	CH 1 GND	CH 1 DI
CH 8 GND	CH 8 DO	CH 7 GND	CH 7 DO	CH 6 GND	CH 6 DO	CH 5 GND	CH 5 DO	CH 4 GND	CH 4 DO	CH 3 GND	CH 3 DO	CH 2 GND	CH 2 DO	CH 1 GND	CH 1 DO
GND	GND	CH 8 音訊 輸出	CH 7 音訊 輸出	CH 6 音訊 輸出	CH 5 音訊 輸出	CH 4 音訊 輸出	CH 3 音訊 輸出	CH 2 音訊 輸出	CH 1 音訊 輸出	RS 485-	RS 485+	24V AC	24V AC	GND	DC 12V

VS8401

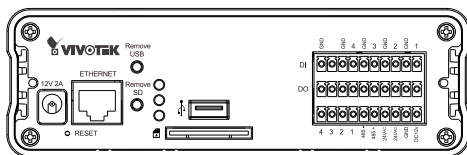

GND	N/A	CH 4 GND	CH 4 DI	CH 3 GND	CH 3 DI	CH 2 GND	CH 2 DI	CH 1 GND	CH 1 DI
GND	N/A	CH 4 GND	CH 4 DO	CH 3 GND	CH 3 DO	CH 2 GND	CH 2 DO	CH 1 GND	CH 1 DO
CH 4 音訊 輸出	CH 3 音訊 輸出	CH 2 音訊 輸出	CH 1 音訊 輸出	RS 485-	RS 485+	24V AC	24V AC	GND	DC 12V

4 分配IP位址

1. 自隨附軟體光碟上的「Software Utility」目錄下，執行「安裝精靈2」(Installation Wizard 2)。
2. 安裝程式會先對您的網路環境進行分析，在分析過您的網路之後，請按「下一步」按鈕，繼續執行安裝程式。

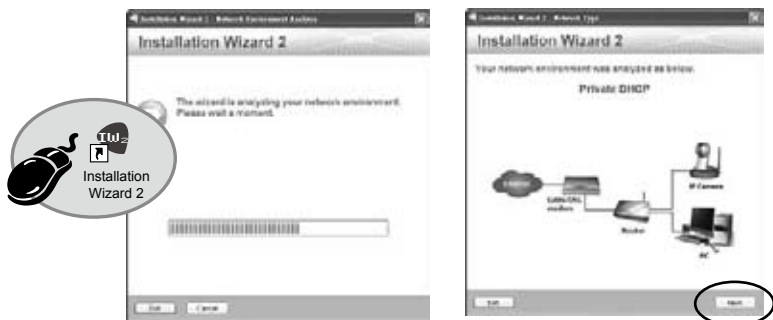

3. 安裝程式會搜尋在相同區域網路上的VIVOTEK影音解碼器、影音伺服器或者網路攝影機。
4. 完成搜尋後，就會出現主安裝程式視窗。點選與產品底部標籤相對應的MAC序號，就可以透過Internet Explorer瀏覽器連接到影音伺服器。

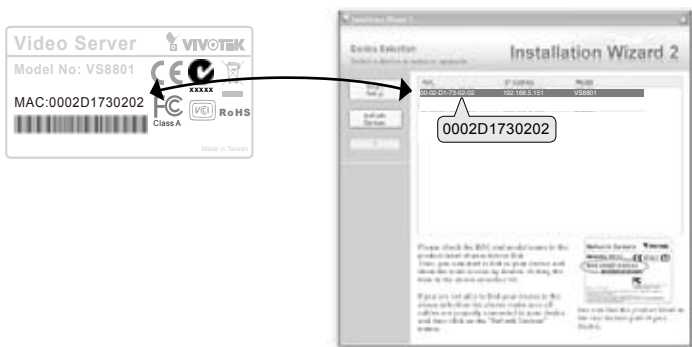

5

準備使用

1. 從網際網路連線至影音伺服器。
2. 透過web瀏覽器或錄影軟體擷取即時影像。



有關進一步的設定，請參閱軟體CD上的使用手冊。



P/N: 625014000G Ver.1.0
Copyright © 2011 VIVOTEK INC. All right reserved.

6F, No.192, Lien-Cheng Rd., Chung-Ho, New Taipei City, Taiwan | T: +886 2 82455282 | F: +886 2 82455532 | E: sales@vivotek.com